



## AVISO DE LICITAÇÃO

**PROCESSO N° 114/2023**

**PREGÃO PRESENCIAL N° 13/2023**

**TIPO: MENOR PREÇO GLOBAL**

**REGIME DE EXECUÇÃO: TAREFA**

**OBJETO: SERVIÇOS DE INSTALAÇÃO DE CONJUNTO DE CARROCERIA MODULAR CABINE SIMPLES COM SUPORTE MECÂNICO DE ESCADA GIRATÓRIA**

**LEGISLAÇÃO:** Lei Federal n° 10.520/02, subsidiariamente, a Lei Federal n° 8.666/93 com suas alterações, Lei Complementar n° 123/06, com alterações da Lei Complementar 147/14, Decreto Municipal n° 2.813/2017 e outras legislações que se aplicarem ao caso.

**LOCAL DA REALIZAÇÃO DA SESSÃO PÚBLICA:** Paço Municipal, situado à Rua Nove de Julho, 290, Centro, na cidade de Bofete/SP. Entrega dos Documentos para Credenciamento, da Declaração Completa e dos Envelopes Proposta e Documentos de Habilitação: **DIA 06/10/2023, 08h00 às 08h30 HORAS – CREDENCIAMENTO; 08h40 – ABERTURA DA SESSÃO PÚBLICA.**

**EDITAL NA ÍNTEGRA:** à disposição dos interessados no Setor de Licitações, situada no endereço supracitado, no site [www.bofete.sp.gov.br](http://www.bofete.sp.gov.br) ou poderão solicitar o Edital, mediante identificação de CNPJ ou CPF, endereço, número de telefone nos e-mails [licitacao@bofete.sp.gov.br](mailto:licitacao@bofete.sp.gov.br), [compras@bofete.sp.gov.br](mailto:compras@bofete.sp.gov.br), [compras2@bofete.sp.gov.br](mailto:compras2@bofete.sp.gov.br).

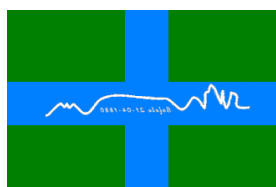



Compõem este Edital os seguintes anexos:

**ANEXO I – TERMO DE REFERÊNCIA**

**ANEXO II – MODELO DE DECLARAÇÃO RELATIVA À TRABALHO DE MENORES**

**ANEXO III – MODELO DE DECLARAÇÃO DE ATENDIMENTO AOS REQUISITOS DE HABILITAÇÃO**

**ANEXO IV – MODELO DE CARTA DE CREDENCIAMENTO**

**ANEXO V – DECLARAÇÃO DE ENQUADRAMENTO DE MICROEMPRESA OU EMPRESA DE PEQUENO PORTE OU DE REENQUADRAMENTO**

**ANEXO VI – MINUTA DE CONTRATO**

**ANEXO VII – DECLARAÇÃO DE INEXISTÊNCIA DE FATOS IMPEDITIVOS**

**ANEXO VIII – AVISO DE RECEBIMENTO DO EDITAL**

**ANEXO IX – MODELO DE PROPOSTA**

**ANEXO X – MODELO DE DECLARAÇÃO DE DISPONIBILIDADE**

**ANEXO XI – FASE PRELIMINAR**

Claudécio José Eburneo

Prefeito Municipal

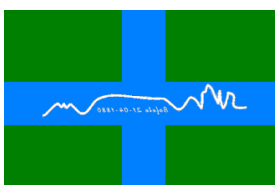



## **EDITAL – AMPLA CONCORRÊNCIA**

**PROCESSO Nº 114/2023**

**PREGÃO PRESENCIAL Nº 13/2023**

**OBJETO: SERVIÇOS DE INSTALAÇÃO DE CONJUNTO DE CARROCERIA MODULAR CABINE SIMPLES COM SUPORTE MECÂNICO DE ESCADA GIRATÓRIA**

**REGIME DE EXECUÇÃO: TAREFA**

**LOCAL: PAÇO MUNICIPAL (RUA NOVE DE JULHO, 290 - CENTRO).**

**DATA: 06/10/2023 ÀS 08h00 (INÍCIO DOS TRABALHOS)**

A Prefeitura de Bofete, por solicitação do Gabinete do Prefeito Municipal, por intermédio de seu pregoeiro o Sr. Mateus Felipe Holtz e da equipe de apoio, designados pela Portaria n.º 4.104/2023, torna público que realizará licitação na modalidade PREGÃO PRESENCIAL, do tipo MENOR PREÇO GLOBAL, para a CONTRATAÇÃO DE EMPRESA ESPECIALIZADA, a fim de prestar SERVIÇOS DE INSTALAÇÃO DE CONJUNTO DE CARROCERIA MODULAR CABINE SIMPLES COM SUPORTE MECÂNICO DE ESCADA GIRATÓRIA, conforme especificações pormenorizadas constantes do Anexo I – Termo de Referência.

O procedimento licitatório obedecerá ao disposto na Lei Federal Nº 10.520/02 com suas alterações, e, subsidiariamente, na Lei Federal nº 8.666/93 com suas alterações, na Lei Complementar nº 123/06, com alterações, Decreto Municipal Nº 2.813/2017 e outras legislações que se aplicarem ao caso.

### **1 - DO OBJETO E SUAS ESPECIFICAÇÕES**

1.1 - O presente certame visa a CONTRATAÇÃO DE CENTRO ESPECIALIZADO, a fim de prestar SERVIÇOS DE INSTALAÇÃO DE CONJUNTO DE CARROCERIA MODULAR CABINE SIMPLES COM SUPORTE MECÂNICO DE ESCADA GIRATÓRIA, conforme ANEXO I9 – TERMO DE REFERÊNCIA.

### **2 – DO TIPO DO PREGÃO**

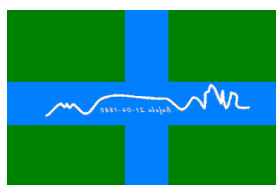



2.1 - Este pregão presencial será do tipo menor preço global.

### **3 – DA DOTAÇÃO ORÇAMENTÁRIA**

3.1 - A despesa decorrente da presente aquisição onerará o recurso orçamentário abaixo citado:

02.00.00 - Poder Executivo

02.11.00 – Departamento de Obras

02.11.01 – Serviços urbanos

4.0.00.00.00 - Despesas de capital

4.4.00.00.00 - Investimentos

4.4.90.00.00 - Aplicações Diretas

4.4.90.52.00 – Equipamentos e material permanente

15.451.0034.1002 – Aquisições de equipamentos e materiais permanentes (ficha 269)

### **4 - DOS PREÇOS ESTIMADOS PELA ADMINISTRAÇÃO**

4.1 - O preço global estimado pela Administração para a execução do objeto deste Pregão é de R\$ 55.333,33 (cinquenta e cinco mil, trezentos e trinta e três reais, trinta e três centavos).

### **5 - CONDIÇÕES PARA PARTICIPAÇÃO NO CERTAME**

5.1 - Poderão participar deste Pregão empresas cujo ramo de atividade seja pertinente ao objeto do certame, e que atenderem a todas as exigências constantes deste edital e seus anexos.

5.2 - É vedada a participação na licitação ao interessado que:

5.2.1 - Empresas estrangeiras que não funcionem no país.

5.2.2 - Tenha para tanto constituído consórcio ou, ainda grupo de empresas.

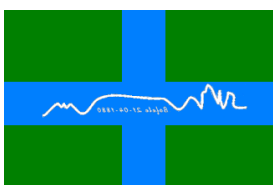



5.2.3 - Estejam suspensas de participar em licitações realizadas pelo Município de Bofete, nos termos do artigo 87, inciso III da lei 8666 de 1993.

5.2.4 - Tenham sido declaradas inidôneas para contratar com o Poder Público nos termos do artigo 87, inciso IV, da lei 8666 de 1993.

5.2.5 - Tenha entre seus sócios alguém que seja servidor público ou dirigente da Prefeitura de Bofete.

5.2.6 - Tenha entre seus sócios alguém que seja membro da Comissão Permanente de Licitações ou da Equipe de Apoio.

5.2.7 - Tenha entre seus Funcionários, Controladores, Dirigentes ou Sócios, o Prefeito, o Vice-Prefeito, qualquer Diretor ou Vereador da Prefeitura de Bofete.

5.2.8 - Estejam Impedidas de licitar e contratar com o Município de Bofete nos termos do artigo 7º da lei 10520 de 2002.

5.2.9 - Estejam em processo de falência, sob concurso de credores, em dissolução ou em liquidação.

5.2.10 - Estejam impedidas de licitar e contratar com o Poder Público, na forma do art. 10, da Lei nº 9.605 de 1998.

5.3 - Os impedimentos acaso existentes deverão ser declarados pela empresa licitante, sob pena de responsabilidade administrativa e penas cabíveis, conforme legislação vigente, caso o Sr. Pregoeiro não verifique no início do certame.

## **6 - DO CREDENCIAMENTO**

6.1 - Para o credenciamento deverá ser apresentada ao Pregoeiro:

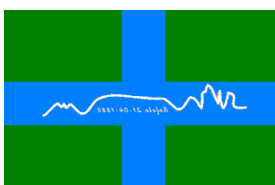



6.1.1 - O modelo do Anexo IV original, ou cópia devidamente autenticada em cartório competente ou pela Comissão de Licitações mediante a apresentação do documento original, assinado por representante legal da empresa devidamente comprovado OU instrumento público ou particular de procuração no original ou cópia autenticada em cartório competente, da qual constem poderes específicos para formular lances, negociar preços, interpor e desistir de recursos e praticar todos os demais atos pertinentes ao certame.

6.1.2 - Requerimento de empresário individual, estatuto ou contrato social, ou instrumento consolidado, que conste a figura do signatário outorgante do modelo de credenciamento ou da procuração pública ou privada, apresentado através de cópia autenticada em cartório competente ou pela Comissão de Licitações mediante apresentação do original, comprovando também o ramo de atividade pertinente ao objeto desta licitação.

6.1.3 - No caso de a representação da licitante ser feita diretamente pelo próprio sócio ou administrador nomeado nos termos da lei, fica dispensada a apresentação do anexo IV, modelo de credenciamento.

6.1.4 - O representante legal (sócio/administrador) e/ou o procurador deverão identificar-se exibindo documento oficial com foto.

6.1.5 - Será admitido apenas 01 (um) representante para cada licitante credenciado, sendo que cada um deles poderá representar apenas um credenciado.

6.1.6 - A ausência do credenciado em qualquer momento da sessão importará a imediata exclusão da licitante por ele representada, salvo autorização expressa do(a) pregoeiro(a).

6.2 - Quanto ao pleno atendimento aos requisitos de habilitação e quanto às microempresas, empresas de pequeno porte ou microempreendedor individual:

6.2.1 - Após a realização do credenciamento e fora Envelopes nº 01 (Proposta) e nº 02 (Habilitação) deverão ser apresentados os seguintes documentos:

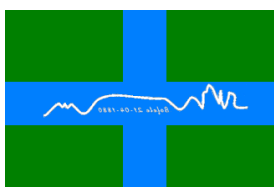



6.2.1.1 - Declaração de atendimento aos requisitos de Habilitação, de acordo com o modelo estabelecido no Anexo III, deverá ser apresentada ao (a) Pregoeiro (a), em via original, após a realização do credenciamento, FORA dos Envelopes nº01 (Proposta) e nº02 (Habilitação).

6.2.1.2 - Declaração de Microempreendedor Individual, Microempresa ou Empresa de Pequeno Porte visando ao exercício da preferência prevista na Lei Complementar nº 123/2006, Decreto Federal n.º 8.538/2015, que deverá ser apresentada ao (a) Pregoeiro (a) em via original, de acordo com o modelo estabelecido no Anexo V deste Edital, FORA dos envelopes nº 1 (proposta) e nº 2 (habilitação). Tal declaração será exigida apenas para empresas do tipo ME e EPP.

6.3 - Com a abertura do primeiro envelope de proposta estará encerrada a fase de credenciamento.

## **7 - DA FORMA DE APRESENTAÇÃO DOS ENVELOPES PROPOSTA DE PREÇOS (1) E DOCUMENTOS DE HABILITAÇÃO (2)**

7.1 - A licitante deverá entregar ao Pregoeiro a sua Proposta Comercial e os seus Documentos de Habilitação em envelopes opacos, tamanho ofício, separados, fechados (colados ou lacrados), constando em seus respectivos frontispícios a razão social, o endereço da proponente e os seguintes dizeres:

7.1.1. No envelope contendo Proposta:

7.1.2. No envelope contendo Documentação:

ENVELOPE "1"  
PROPOSTA COMERCIAL  
PREGÃO Nº 13/2023;

ENVELOPE "2"  
DOCUMENTAÇÃO  
PREGÃO Nº 13/2023

Os dois envelopes deverão ainda estar endereçados da seguinte forma:

Ao

DEPARTAMENTO DE LICITAÇÕES E CONTRATOS ADMINISTRATIVOS

A/C do Pregoeiro

Setor de Licitações

Rua 9 de Julho, 290, Centro, Bofete/SP, CEP 18.590-000

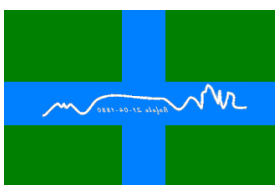

**Rua Nove de Julho, nº290 - Centro, CEP: 18.590-000, Bofete/SP**

**Tel.: (14) 3883-9300/(14)3883-9301**

**Site: [www.bofete.sp.gov.br](http://www.bofete.sp.gov.br)**



7.2 – Os documentos constantes dos envelopes deverão ser apresentados em uma via, redigida com clareza, em língua portuguesa, salvo quanto às expressões técnicas de uso corrente, sem rasuras ou entrelinhas que prejudiquem sua análise, sendo a proposta datada e assinada na última folha e rubricada nas demais pelo representante legal ou pelo Procurador, indicado nos termos da minuta de credenciamento (ANEXO IV) ou procuração.

7.2.1 – A proponente somente poderá apresentar uma única proposta.

7.3 – Os documentos de habilitação (envelope nº. 2) poderão ser apresentados em original, por cópias simples, cópias autenticadas por cartório competente ou por servidor na Administração, ou por meio de publicação em órgão da imprensa oficial, e inclusive expedido via internet.

7.3.1 – A aceitação de documentação por cópia simples ficará condicionada à apresentação do original à pregoeiro, por ocasião da abertura do envelope nº. 2, para a devida autenticação.

- a) Para fim da previsão contida no subitem 7.3.1, o documento original a ser apresentado poderá não integrar o envelope;
- b) Os documentos expedidos via internet e, inclusive, aqueles outros apresentados terão, sempre que necessário, suas autenticidades/validades comprovadas por parte do pregoeiro;
- c) O pregoeiro não se responsabilizará pela eventual indisponibilidade dos meios eletrônicos de informações, no momento da verificação. Ocorrendo a indisponibilidade referida, e não tendo sido apresentados os documentos preconizados, inclusive quanto à forma exigida, a proponente será inabilitada.

7.3.2 – Os documentos apresentados por qualquer proponente, se expressos em língua estrangeira, deverão ser autenticados por autoridade brasileira no país de origem e traduzidos para o português por tradutor público juramentado.

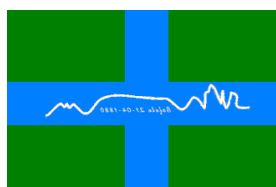





7.3.3 – Inexistindo prazo de validade nas Certidões, serão aceitas aquelas cujas expedições/emissões não ultrapassem a 60 (sessenta) dias da data final para a entrega dos envelopes.

## **8 - DA PROPOSTA COMERCIAL**

8.1 - O envelope “A”, com o título “PROPOSTA COMERCIAL”, deverá conter:

8.1.1 - A proposta Comercial da licitante, em documento elaborado pela licitante, conforme modelo padrão contido neste edital como ANEXO IX, assinada pelo representante legal da empresa licitante ou por seu preposto legalmente estabelecido;

8.1.2. O prazo de validade da Proposta Comercial será de 60 (sessenta) dias, contados da data de sua entrega ao Pregoeiro;

8.1.3. Se, por motivo de força maior, a adjudicação não puder ocorrer dentro do período de validade da proposta, ou seja, 60 (sessenta) dias, e caso persista o interesse da licitante, esta poderá solicitar a prorrogação da validade da proposta por igual prazo;

8.1.4. Os preços serão apresentados em algarismos e por extenso, cotados em moeda nacional e englobarão todas as despesas relativas ao objeto do contrato, bem como os respectivos custos diretos e indiretos, tributos, remunerações, despesas fiscais e financeiras e quaisquer outras necessárias ao cumprimento do objeto desta Licitação. Nenhuma reivindicação adicional de pagamento ou reajustamento de preços será considerada, ressalvada a possibilidade de ser mantido o reequilíbrio econômico-financeiro do termo inicial.

8.2 - As Propostas Comerciais que atenderem aos requisitos deste edital serão verificadas pelo Pregoeiro quanto a erros aritméticos, que, caso necessário, serão corrigidos da seguinte forma:

8.2.1 - Se for constatada discrepância entre o produto da multiplicação do preço oferecido, prevalecerá o preço menor encontrado;

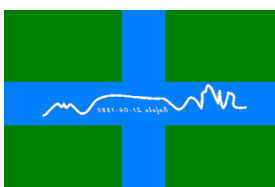



8.2.2 - Se for constatada discrepância entre valores grafados em algarismos e por extenso, prevalecerá o valor por extenso;

8.2.3 - Se for constatado erro de adição, subtração, multiplicação ou divisão, será considerado o resultado corrigido;

8.2.4 - Caso a licitante não aceite as correções procedidas, sua Proposta Comercial será desclassificada;

8.2.5 - Poderá ser utilizado até três casas decimais para composição do valor.

## **9 – DOCUMENTOS PARA HABILITAÇÃO**

9.1 - O envelope DOCUMENTAÇÃO (2) deverá conter os seguintes documentos:

### **9.1.1 - Para Habilitação Jurídica:**

9.1.1.1 - Registro Comercial, no caso de empresa individual, demonstrando o ramo de atividade pertinente ao objeto desta licitação;

9.1.1.2 - Ato constitutivo, estatuto ou contrato social em vigor, devidamente registrado, em se tratando de sociedades comerciais e, no caso de sociedades por ações, acompanhado de documentos de eleição de seus administradores, demonstrando o ramo de atividade pertinente ao objeto desta licitação;

9.1.1.3 - No caso de alterações contratuais ou estatutárias não será necessária a apresentação de todas as alterações, desde que através daquelas apresentadas se possa ter uma visão completa e atual da situação jurídica da licitante, como também poderá ser apresentado o instrumento consolidado;

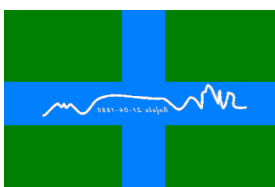



9.1.1.4 - Caso os documentos dos itens acima indicados já tenham sido apresentados e entregues por ocasião do credenciamento, o licitante ficará dispensado de apresentá-los no envelope de habilitação.

### **9.1.2 - Para Qualificação Econômico-Financeira:**

9.1.2.1 - Certidão negativa de Falência e Concordata (Recuperação Judicial e extrajudicial), expedida pelo Cartório de Distribuição da sede da licitante, expedida com data não superior a 60 (sessenta) dias que antecederem a abertura das propostas.

9.1.2.2 - Caso a licitante apresente a Certidão Positiva de concessão de Recuperação Judicial, será necessária a apresentação do Plano de Recuperação Judicial, já homologado pelo juízo competente e em pleno vigor, apto a comprovar sua viabilidade econômico-financeira;

9.1.2.3 - Nos termos do verbete de súmula nº 50, do E. TCE/SP, a licitante que estiver com Plano de Recuperação Judicial homologado pelo juízo competente não se exime de apresentar os demais documentos de habilitação econômico-financeiro previstos neste edital.

### **9.1.3 - Para Regularidade Fiscal e Trabalhista:**

9.1.3.1 - Prova de inscrição no Cadastro Nacional de Pessoas Jurídicas (CNPJ), dentro do prazo de validade;

9.1.3.2 - Prova de inscrição no Cadastro de Contribuintes municipal, relativo ao domicílio ou sede da licitante, pertinente ao seu ramo de atividade e compatível com o objeto da licitação;

9.1.3.3 - Prova de Regularidade para com a Fazenda Federal e Municipal do domicílio ou sede da licitante, dentro do prazo de validade;

9.1.3.3.1 - A prova de regularidade com a Fazenda Federal deverá ser feita mediante a apresentação da Certidão Conjunta Negativa de Débitos ou Positiva com Efeitos de Negativa, relativos a Tributos Federais (inclusive às contribuições sociais) e à Dívida Ativa da União.

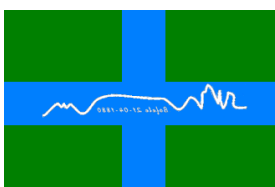



9.1.3.3.2 - A prova de regularidade com a Fazenda Municipal deverá ser feita mediante a apresentação da Certidão de Regularidade de Tributos Municipais (Mobiliários) ou Certidão Positiva com Efeitos de Negativa.

9.1.3.4 - Prova de Regularidade relativa ao Fundo de Garantia por Tempo de Serviço (FGTS), mediante a apresentação do Certificado de Regularidade Fiscal - CRF, dentro do prazo de validade;

9.1.3.5 - Prova de Inexistência de débitos inadimplidos perante a Justiça do Trabalho, (Lei 12.440/2011 de 07/07/2011), mediante a apresentação de Certidão Negativa de Débitos Trabalhistas (CNDT), nos termos do Título VII-A, acrescido à Consolidação das Leis do Trabalho, aprovada pelo Decreto-Lei nº 5.452, de 1º de maio de 1943 – (NR) ou Certidão Positiva com efeitos de Negativa, dentro do prazo de validade.

9.1.3.6 – A comprovação de regularidade fiscal das Microempresa ou Empresa de pequeno porte somente será exigida para efeito de contratação;

9.1.3.7 - As Microempresa ou Empresa de pequeno porte, por ocasião da participação neste certame, deverão apresentar toda a documentação exigida para fins de comprovação de regularidade fiscal, mesmo que esta apresente alguma restrição;

9.1.3.8 – Havendo alguma restrição na comprovação da regularidade fiscal, será assegurado para ME e EPP o prazo de cinco dias úteis, a contar da declaração de vencedor do certame, prorrogáveis por igual período, a critério desta Prefeitura, para a regularização da documentação, pagamento ou parcelamento do débito, e emissão de eventuais certidões negativas ou positivas com efeito de certidão negativa;

9.1.3.9 - A não-regularização da documentação, no prazo previsto no subitem anterior, implicará na decadência do direito à contratação, sem prejuízo das sanções previstas neste edital, procedendo-se à convocação dos licitantes para, em sessão pública, retomar os atos referentes ao procedimento licitatório, nos termos do art. 4º, inciso XXIII, da Lei Federal nº. 10.520/02.

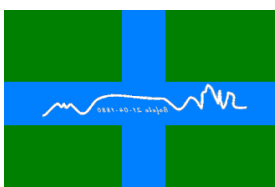



9.1.3.10 – Declaração da empresa de que não possui, em seu quadro de pessoal, empregado(s) menor(es) de 18 (dezoito) anos em trabalho noturno, perigoso ou insalubre e, menores de 16 (dezesseis) anos em qualquer trabalho, salvo na condição de aprendiz, a partir de 14 (quatorze) anos, nos termos do artigo 7º, inciso XXXIII, da Constituição Federal e artigo 27, inciso V, da Lei Federal nº 8.666/93, conforme modelo Anexo II.

9.1.3.11 – Declaração da empresa que não está impedida de participar de licitações ou contratar com a Administração Pública, Direta ou Indireta e que não é declarada inidônea pelo Poder Público, de quaisquer esferas da Federação. Não se encontra, nos termos da legislação em vigor, sujeito a qualquer outro fato ou circunstância que possa impedir a sua regular participação na presente licitação, ou a eventual contratação que deste procedimento possa ocorrer, nos termos disposto no § 2º, do artigo 32, da Lei Federal nº. 8.666, de 21 de junho de 1993, acrescido pela Lei nº. 9.854, de 27 de outubro de 1999, conforme modelo no Anexo VII.

#### **9.1.4 - Para Qualificação Técnica:**

9.1.4.1 - A proponente deverá apresentar atestado(s) de bom desempenho anterior em contrato da mesma natureza, de complexidade tecnológica e operacional igual ou superior, fornecido(s) por pessoa(s) jurídica(s) de direito público ou privado, que especifique(m) em seu objeto necessariamente os tipos de serviços realizados, com indicações das quantidades, prazo contratual, datas de início e término, e local da prestação dos serviços.

#### **9.1.5 - Das Disposições Referentes à documentação.**

9.1.5.1 - A documentação exigida poderá ser apresentada na via original ou por qualquer processo de cópia autenticada em cartório ou pela Comissão de Licitações, mediante apresentação do original ou por publicação em órgão da imprensa oficial.

9.1.5.2 - Os documentos que dependem de prazo de validade e que não contenham prazo de validade especificado no próprio corpo, em lei ou neste edital, devem ter sido expedidos no máximo até 60 (sessenta) dias anteriores a abertura da proposta.

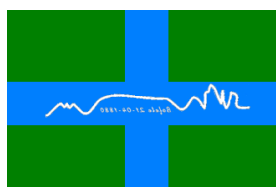



9.1.5.3 - Em todas as hipóteses referidas nos itens retro indicados, não serão aceitos protocolos e nem documentos com prazo de validade vencido.

## **10 – DO PROCEDIMENTO E DO JULGAMENTO**

10.1 - No dia, horário e local indicados acima será aberta a sessão de processamento do Pregão, a qual é precedida pelo credenciamento, momento em que os interessados deverão apresentar para o pregoeiro e equipe de apoio: Modelo de Credenciamento (Anexo IV), a Declaração de Pleno Atendimento aos Requisitos de Habilitação (Anexo III), a Declaração de Microempresa ou Empresa de pequeno porte (Anexo V) se o caso, o Envelope nº 01 (Proposta) e o Envelope nº 02 (Habilitação).

10.2 - Iniciada a abertura do primeiro envelope proposta, não será mais permitido o credenciamento de interessados, por consequência, a possibilidade de admissão de novos participantes no certame.

10.3 - As licitantes que não forem credenciadas estarão impedidas de participar das demais fases do processo.

10.3.1 - O licitante que não contar com representante presente na sessão ou, ainda que presente, não puder praticar atos em seu nome por conta da apresentação de documentação defeituosa, ficará impedido de participar da fase de lances verbais, de negociar preços, de declarar a intenção de interpor ou de renunciar ao direito de interpor recurso, ficando mantido, portanto, o preço apresentado na proposta escrita, que há de ser considerada para efeito de ordenação das propostas e apuração do menor preço.

10.4 - A análise das propostas pelo(a) Pregoeiro(a) visará ao atendimento das condições e exigências estabelecidas neste Edital e seus Anexos, sendo desclassificadas as propostas:

- a) Cujo objeto não atenda as especificações, prazos e condições fixados no Edital;
- b) Que apresentarem qualquer oferta de vantagem não prevista no Edital, bem como proposta alternativa;
- c) Que apresentarem preços irrisórios tornando os preços manifestamente inexequíveis.

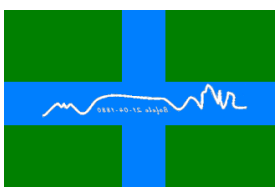



10.4.1 - Para efeitos do disposto no item anterior, letra “c”, o(a) Pregoeiro(a) promoverá diligência para verificação da compatibilidade do preço proposto com os de mercado, mediante análise da pesquisa de preços constante no processo.

10.5 - Com referência aos preços, as propostas serão verificadas quanto à exatidão das operações aritméticas que conduziram ao valor total orçado, procedendo-se às correções necessárias, no caso de eventuais erros, tomando-se como corretos os preços GLOBALs. As correções efetuadas serão consideradas para apuração do valor da proposta.

10.6. As propostas classificadas serão selecionadas para a etapa de lances, com observância dos seguintes critérios:

- a) Seleção da proposta de menor preço e as demais com preços até 10% (dez por cento) superior àquela;
- b) Não havendo pelo menos 3 (três) propostas na condição definida na alínea anterior, serão selecionadas as propostas que apresentarem os menores preços, até o máximo de 3 (três). No caso de empate dos descontos, serão admitidas todas as propostas empatadas, independentemente do número de licitantes.;
- c) Para efeito de seleção será considerado o Menor Preço GLOBAL.

10.7 - O Pregoeiro convidará individualmente as licitantes autoras das propostas selecionadas a formular lances de forma verbal e sequencial, a partir do autor da proposta de maior preço e, os demais, em ordem decrescente de valor, decidindo-se por meio de sorteio no caso de empate de preços.

10.7.1 - Serão realizadas tantas rodadas de lances verbais quantas se façam necessárias.

10.7.2 - Não serão aceitos lances verbais com valores irrisórios, incompatíveis com o valor orçado, podendo o pregoeiro negociar com as licitantes visando estabelecer um intervalo razoável entre os lances ofertados.

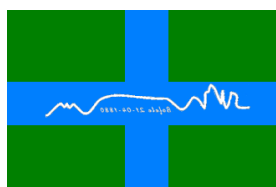



10.7.3 – O intervalo entre os lances será de 1 % (um por cento) sobre o valor global apurado pela municipalidade.

10.7.4 - Será vencedora da etapa dos lances verbais, aquela que ofertar o menor preço global.

10.7.5 - A desistência em apresentar lance verbal, quando convidado pelo(a) pregoeiro(a) implicará na exclusão da etapa correspondente não o prejudicando nos demais itens quando houver.

10.8 - A etapa de lances será considerada encerrada quando todos os participantes dessa etapa declinarem da formulação de lances.

10.9 - Caso a participação do certame não se limite as Microempresa ou Empresa de pequeno porte, e caso haja empate entre as empresas participantes, será assegurado o exercício do direito de preferência às Microempresa ou Empresa de pequeno porte, nos seguintes termos:

10.9.1 - Entende-se por empate aquelas situações em que as propostas apresentadas pelas Microempresa ou Empresa de pequeno porte, sejam iguais ou até 5% (cinco por cento) superiores à proposta mais bem classificada;

10.9.2 - A Microempresa ou Empresa de pequeno porte, cuja proposta for mais bem classificada poderá apresentar proposta de preço inferior àquela considerada vencedora da fase de lances, situação em que sua proposta será declarada a melhor oferta:

- a) Para tanto, será convocada para exercer seu direito de preferência e apresentar nova proposta no prazo máximo de 05 (cinco) minutos após o encerramento dos lances, a contar da convocação do(a) Pregoeiro(a), sob a pena de preclusão;
- b) Se houver equivalência dos valores das propostas apresentados pelas Microempresa ou Empresa de pequeno porte que se encontrem no intervalo estabelecido no subitem 10.7.3 será realizado sorteio entre elas para que se identifique aquela que primeiro poderá exercer a preferência e apresentar nova proposta;
- c) Entende-se por equivalência dos valores das propostas as que apresentarem igual valor, respeitada a ordem de classificação.

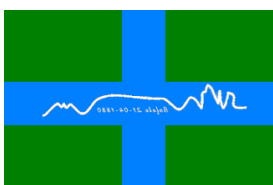





10.9.3 - O exercício do direito de preferência somente será aplicado quando a melhor oferta da fase de lances não tiver sido apresentada por microempresa ou empresa de pequeno porte;

10.9.4 - Não ocorrendo a contratação da Microempresa ou Empresa de pequeno porte, retomar-se-ão, em sessão pública, os procedimentos relativos à licitação, nos termos do quanto disposto no art. 4º, inciso XXIII, da Lei 10.520/02, sendo assegurado o exercício do direito de preferência na hipótese de haver participação de demais Microempresa ou Empresa de pequeno porte cujas propostas se encontrem no intervalo estabelecido no subitem 10.7.3.

10.10 - Encerrada a etapa de lances, serão classificadas em ordem decrescente todas as propostas, inclusive aquelas que não participaram da etapa de lances verbais, considerando para as que participaram o último preço ofertado.

10.11 - O(a) Pregoeiro(a) poderá negociar com a licitante autora da oferta de menor preço com vistas à redução do preço.

10.12 - Após a negociação, se houver, o(a) Pregoeiro(a) examinará a aceitabilidade do menor preço, decidindo motivadamente a respeito.

10.13 - Considerada aceitável a oferta de menor preço GLOBAL, será aberto o envelope nº. 02, contendo os documentos de habilitação da licitante.

10.14 - Eventuais falhas ou outras irregularidades nos documentos de habilitação poderão ser sanadas na sessão pública de processamento do Pregão, até a decisão sobre a habilitação, inclusive mediante verificação efetuada por meio eletrônico hábil de informações.

10.15 - A verificação será certificada pelo(a) Pregoeiro(a) e deverão ser anexados nos autos os documentos passíveis de obtenção por meio eletrônico, salvo impossibilidade devidamente justificada.

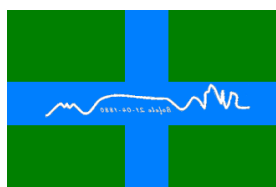



10.16 - A Administração não se responsabilizará por eventual indisponibilidade dos meios eletrônicos, no momento da verificação. Ocorrendo essa indisponibilidade e não sendo apresentados os documentos alcançados pela verificação, a licitante será inabilitada.

10.17 - A licitante será convidada para realizar a demonstração do sistema nos termos do Anexo I do presente edital e, constatado o atendimento de todos os requisitos de habilitação e demonstração previstos neste Edital, a licitante será habilitada e declarada vencedora do certame.

10.18 - Se a oferta não for aceitável, ou se a licitante não atender as exigências e condições para habilitação, o(a) Pregoeiro(a) examinará a oferta subsequente de menor preço, negociará com o seu autor, decidirá sobre a sua aceitabilidade e, em caso positivo, verificará as condições de habilitação e, assim sucessivamente, até a apuração de uma oferta aceitável cuja autora atenda aos requisitos de habilitação, caso em que será declarada vencedora.

## **11 – DOS RECURSOS, ADJUDICAÇÃO E HOMOLOGAÇÃO.**

11.1 - No final da sessão, a licitante que quiser recorrer deverá manifestar imediata e motivadamente a sua intenção, com registro em ata da síntese das suas razões, desde que munido de carta de credenciamento ou procuração com poderes específicos para tal, abrindo-se então o prazo de 03 (três) dias para a apresentação de razões, ficando as demais licitantes desde logo intimadas para apresentar contrarrazões em igual número de dias, que começarão a correr do término do prazo da recorrente, sendo-lhes assegurada vista imediata dos autos.

11.2 - A ausência de manifestação imediata e motivada da licitante importará na decadência do direito recurso, e conseqüente, adjudicação do objeto do certame pelo(a) Pregoeiro(a) à licitante vencedora e encaminhamento do processo à autoridade competente para homologação.

11.3 - Os recursos e as contrarrazões, interpostos pelas licitantes deverão ser entregues eletronicamente, nos e-mails [licitacao@bofete.sp.gov.br](mailto:licitacao@bofete.sp.gov.br) e [compras2@bofete.sp.gov.br](mailto:compras2@bofete.sp.gov.br);

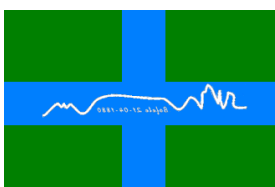



11.4 - Interposto o recurso, o(a) Pregoeiro(a) poderá reconsiderar sua decisão ou encaminhá-lo devidamente com informações à autoridade competente.

11.5 - Decididos os recursos e constatada a regularidade dos atos praticados, a autoridade competente adjudicará o objeto do certame à licitante vencedora e homologará o procedimento.

11.6 - O recurso terá efeito suspensivo e o seu acolhimento importará na invalidação dos atos insuscetíveis de aproveitamento.

11.7 - A adjudicação será feita de acordo com os critérios de julgamento estabelecidos neste Edital.

## **12 - DA EXECUÇÃO DOS SERVIÇOS E DO RECEBIMENTO DOS SERVIÇOS**

12.1 – Os serviços serão executados de acordo com o disposto no Anexo I do Edital – TERMO DE REFERÊNCIA

12.2 – Os serviços serão recebidos de acordo com o inciso II, do artigo 73 e artigo 15 § 8º da Lei 8.666/93.

12.3 – O transporte do veículo até a planta de trabalho da empresa vencedora e seu retorno à sede do Município são de inteira responsabilidade da empresa contratada, devendo esta arcar com todas as despesas inerentes ao trajeto em caminhão-prancha, responsabilizando-se pela integridade do automóvel e eventuais danos, roubo ou furto.

## **13 - DAS CONDIÇÕES DE PAGAMENTO**

13.1 - O pagamento será efetuado em parcela única, no mês subsequente ao que forem finalizados os serviços, em até 15 (quinze) dias da liquidação da despesa.

13.2 - Nos preços contratados estão incluídas todas as incidências fiscais, tributárias, trabalhistas, previdenciárias e demais encargos, que correrão por sua conta e

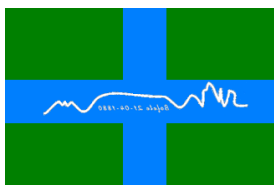



responsabilidade, estando também abrangidas as despesas de transporte, hospedagem, alimentação, necessários à implantação e operacionalização do objeto deste contrato, inclusive despesas com disponibilização de banda Internet e equipamentos para acesso em ambiente Web.

13.3 - As notas fiscais deverão vir acompanhadas de medições fazendo ao termo de referência, empenho e contrato emitidos, detalhando o objeto fornecido.

13.4 - Na eventualidade da aplicação de multas, estas deverão ser liquidadas simultaneamente com parcela vinculada ao evento cujo descumprimento der origem à aplicação da penalidade.

13.5 - As notas fiscais deverão ser emitidas em sistema eletrônico (Nota Fiscal Eletrônica) em moeda corrente do país, exceto para empresas que estejam instaladas em municípios que ainda não possuam tal sistema.

13.6 - Juntamente com a Nota Fiscal, a contratada deverá apresentar o Certificado de Regularidade do FGTS, Certidão Conjunta Negativa de Débitos ou Certidão Conjunta Positiva com Efeitos de Negativa, relativos a Tributos Federais, à Dívida Ativa da União e a Contribuições Sociais previstas nas alíneas “a” a “d” do parágrafo único do art. 11 da Lei 8.212, de 24 de julho de 1991, expedida pela Secretaria da Receita Federal e pela Procuradoria Geral da Fazenda Nacional e CNDT - Débitos Trabalhistas.

13.7 - O CNPJ da contratada constante da nota fiscal e fatura deverá ser o mesmo da documentação apresentada no procedimento licitatório.

13.8 - No ato de assinatura do contrato, a contratada deverá fornecer os dados bancários (banco, agência e número da conta) para depósitos referentes aos pagamentos, conforme exigência do Departamento de Finanças – Setor de Tesouraria.

13.9 - O ISSQN se devido será recolhido, na forma do Código Tributário Municipal vigente.

13.10 - Nenhum pagamento será efetuado ao proponente vencedor enquanto pendente de liquidação quaisquer obrigações financeiras que lhe foram impostas, em virtude de

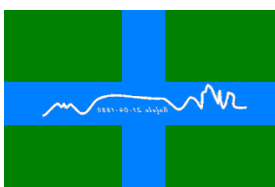



penalidade ou inadimplência, sem que isso gere direito ao pleito de reajustamento de preços ou correção monetária.

13.11 - Vencido o prazo estabelecido e não efetuado o pagamento, os valores serão corrigidos com base nos mesmos critérios adotados para a atualização das obrigações tributárias, (IPCA-E) em observância ao que dispõe o Art. 40, Inc. XIV, alínea "c" e Art. 55, Inc. III, da Lei Federal nº 8.666/1993, com suas alterações posteriores, incidindo ainda juros moratórios, à razão de 0,5% (meio por cento) ao mês, calculados "pró-rata tempore", em relação ao atraso verificado.

#### **14 - DO REAJUSTE**

14.1 - Os preços serão fixos e irreeajustáveis pelo período de 12 (doze) meses, quando então, havendo prorrogação do contrato, serão reajustados de acordo com a variação do Índice Nacional de Preços ao Consumidor Amplo – IPCA/IBGE, em conformidade com a legislação em vigor, tomando-se por base o índice vigente no mês da apresentação da proposta em relação ao do mês do reajustamento devido.

#### **15 - DAS SANÇÕES ADMINISTRATIVAS**

15.1 - No caso de descumprimento total ou parcial das condições deste edital, a contratante, sem prejuízo das perdas e danos e das multas cabíveis, nos termos da lei civil, aplicará à contratada, conforme o caso, as penalidades previstas nos artigos 86º, 87º e 88º da Lei Federal nº 8.666/93, bem como, no que couber, as disposições contidas na Lei Federal nº 10.520/02.

15.1.1 - Multa moratória de 1% (um por cento) ao dia, por dia útil que exceder os prazos de entrega e/ou atendimento às solicitações da fiscalização da contratante indicados no presente edital, sobre o valor do saldo não atendido respeitados os limites da lei civil;

15.1.2 - Multa administrativa de até 20% (vinte por cento) sobre o valor global do contrato, nas demais hipóteses de inadimplemento ou infração de qualquer natureza, seja contratual ou legal.

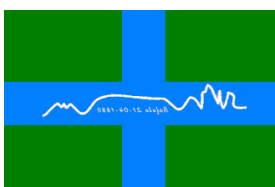



15.2 - As multas moratórias e administrativas poderão ser aplicadas cumulativamente ou individualmente, não impedindo que a contratante rescinda unilateralmente o contrato e aplique as demais sanções legais cabíveis.

15.3 - As multas administrativas e moratórias aplicadas serão descontadas dos pagamentos eventualmente devidos pela Administração ou, ainda, quando for o caso, cobrada judicialmente, em consonância com os parágrafos 2º e 3º do artigo 86 da Lei Federal nº 8.666/93.

15.4 - A aplicação de multas não elidirá o direito da contratante de em face ao descumprimento do pactuado, rescindir, de pleno direito, o contrato que vier a ser celebrado, independente de ação, notificação ou interpelação judicial ou extrajudicial, sem prejuízo das demais cominações legais e contratuais cabíveis, assegurados o contraditório e a ampla defesa.

15.5 - A licitante que não retirar a nota de empenho dentro do prazo de validade da sua proposta, deixar de entregar a documentação exigida, retardar a execução, descumprir, injustificadamente, qualquer cláusula contratual, comportar-se de modo inidôneo ou cometer fraude fiscal poderá, nos termos do artigo 7º da Lei Federal nº 10.520/02, ser impedida de contratar com a Administração Pública pelo prazo de até 5 (cinco) anos, sem prejuízo da aplicação das demais cominações legais, tudo proporcionalmente ao grau de culpabilidade da conduta apenada.

## **16 - FORMALIZAÇÃO DE ESCLARECIMENTOS E INFORMAÇÕES**

16.1 - Os interessados poderão formalizar pedidos de esclarecimentos ou de informações sobre o presente edital e anexos para o Sr. Pregoeiro, fazendo por telefone (14) 3883-9300 ramal 9309, das 08h00min às 11h00min e das 12h30min às 16h00min, diariamente, exceto aos sábados, domingos e feriados; por e-mail nos endereços [licitacao@bofete.sp.gov.br](mailto:licitacao@bofete.sp.gov.br) ou [compras2@bofete.sp.gov.br](mailto:compras2@bofete.sp.gov.br); por escrito no endereço mencionado no preâmbulo ou pessoalmente no Departamento de Administração – Setor de Licitações.

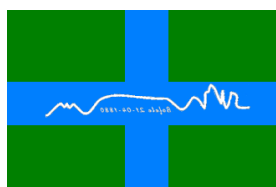



16.2 - Em caso de não solicitação, pelas licitantes, de esclarecimentos ou informações, pressupõe-se que os elementos fornecidos são suficientemente claros e precisos, não cabendo, posteriormente, o direito a qualquer reclamação.

16.3 - Eventual alteração no edital e anexos em razão dos pedidos de esclarecimentos e informações obrigarão a todos as licitantes, sendo comunicadas aos adquirentes do edital, via e-mail, reabrindo-se o prazo inicialmente estabelecido, exceto quando, inquestionavelmente, a modificação não alterar a formulação das propostas.

## **17 – DAS PROVIDÊNCIAS / IMPUGNAÇÃO DO EDITAL**

17.1 – É facultada a qualquer interessado a apresentação de pedido de providências ou de impugnação ao ato convocatório do Pregão e seus anexos, observado, para tanto, o prazo de até 02 (dois) dias úteis anteriores à data fixada para recebimento das propostas.

17.1.1 – As medidas referidas no subitem 17.1 poderão ser formalizadas por meio de requerimento endereçado à autoridade subscritora do edital, devidamente protocolado no endereço e horário constantes no subitem 16.1.

17.2 – A decisão sobre o pedido de providências ou de impugnação será proferida pela autoridade subscritora do ato convocatório do Pregão no prazo de 01 (um) dia útil, a contar do recebimento da peça indicada por parte da autoridade referida, que, além de comportar divulgação, deverá também ser juntada aos autos do Pregão e divulgado no site oficial.

17.3. As retificações do edital, por iniciativa oficial ou provocada por eventuais impugnações, obrigarão a todos as licitantes, sendo comunicadas aos adquirentes do edital, via telefax, telegrama ou entrega pessoal, reabrindo-se o prazo inicialmente estabelecido, exceto quando, inquestionavelmente, a modificação não alterar a formulação das propostas.

## **18 - DOS ANEXOS QUE INTEGRAM ESTE EDITAL**

18.1 - Os anexos que integram este edital, como partes inseparáveis, são os seguintes:

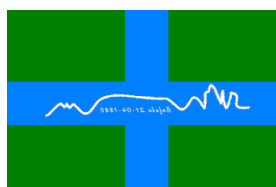



- a) Anexo I - Termo de Referência;
- b) Anexo II - Modelo de Declaração relativa a trabalho de menores;
- c) Anexo III - Modelo de Declaração de atendimento aos requisitos de habilitação;
- d) Anexo IV - Modelo de Carta de Credenciamento;
- e) Anexo V – Modelo de Declaração de Enquadramento de ME ou EPP;
- f) Anexo VI – Modelo de Minuta Contrato;
- g) Anexo VII – Modelo de declaração de inexistência de fatos impeditivos;
- h) Anexo VIII – Comprovante de retirada de edital;
- i) Anexo IX – Modelo de Proposta.
- j) Anexo X – Modelo de declaração de disponibilidade

## **19 - DAS CONSIDERAÇÕES DE CARÁTER GERAL**

19.1 - Durante as sessões da licitação, somente poderão se manifestar o Pregoeiro e demais membros da equipe de apoio e um representante legal ou credenciado de cada licitante. Os demais presentes ao certame só poderão fazê-lo com a permissão do Pregoeiro.

19.2 - É facultada ao Pregoeiro e à autoridade superior, em qualquer fase da licitação, a promoção de diligência destinada a esclarecer ou a complementar a instrução do processo, inclusive para verificar a compatibilidade das especificações do objeto ofertado com os requisitos previstos neste edital e seus anexos, vedada a inclusão posterior de documento ou informação que devesse constar originariamente da proposta ou da documentação de habilitação.

19.3 - Nas fases de julgamento das propostas e de habilitação, o Pregoeiro poderá sanar erros ou falhas que não alterem a substância das propostas, dos documentos e sua validade jurídica, mediante despacho fundamentado, registrado em ata e acessível a todos, atribuindo-lhes validade e eficácia para fins de habilitação e classificação.

19.3.1 - A Administração poderá, a qualquer momento, revogar esta licitação por razões de interesse público fundado em fato superveniente devidamente comprovado, ou anular o certame se constatado vício no seu processamento, respeitadas as disposições legais vigentes;

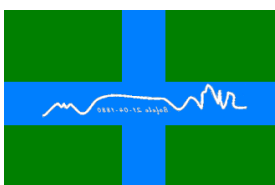





19.3.2 - Ocorrendo a revogação ou anulação do certame, a decisão será publicada no Diário Oficial do Estado de São Paulo.

19.4 - O objeto desta licitação poderá sofrer acréscimos ou supressões, nos limites previstos no artigo 65º, §§ 1º e 2º, da Lei n.º 8.666/93.

19.5 - Na contagem dos prazos estabelecidos neste edital, excluir-se-á o dia do início e incluir-se-á o do vencimento.

19.6 - Os casos omissos serão resolvidos pelo Pregoeiro, com auxílio da equipe de apoio.

19.7 – O resumo do edital será publicado no Diário Oficial do Estado de São Paulo, podendo ser consultado no endereço <http://www.imprensaoficial.com.br> e no Diário Oficial do Município, disponível no endereço <https://plenussistemas.dioenet.com.br/list/bofete>. O edital na íntegra poderá ser consultado e extraído na página oficial do Município, disponível em <https://www.bofete.sp.gov.br/licitacoes/editais>. Os demais atos estarão disponíveis nos locais acima descritos.

19.9 - A contratante e as licitantes elegem o foro do Município de Porangaba/SP, para dirimir qualquer questão controversa relacionada com este edital.

Bofete, 04 de setembro de 2023.

Claudécio José Eburneo  
Prefeito Municipal

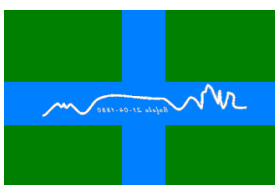

## ANEXO I

### TERMO DE REFERÊNCIA

PROCESSO Nº 114/2023

PREGÃO PRESENCIAL Nº 13/2023

**OBJETO: SERVIÇOS DE INSTALAÇÃO DE CONJUNTO DE CARROCERIA MODULAR CABINE SIMPLES COM SUPORTE MECÂNICO DE ESCADA GIRATÓRIA**

#### 1. OBJETO

Contratação de empresa especializada para execução de SERVIÇOS DE INSTALAÇÃO DE CONJUNTO DE CARROCERIA MODULAR CABINE SIMPLES COM SUPORTE MECÂNICO DE ESCADA GIRATÓRIA no veículo Toyota Hilux STD CS – 2017, dimensões abaixo:

DESCRIÇÃO	DIMENSÃO (mm)
Comprimento total aproximado	5.330
Largura aproximada	1.800
Distância entre-eixos	3.085
Balanço traseiro aproximado	1.065

Este termo de referência visa estabelecer as exigências mínimas para fabricação do conjunto de equipamentos, composto de SUPORTE DE ESCADAS LATERAIS E CENTRAL E CAIXAS DE FERRAMENTAS, montado em caminhonete TOYOTA HILUX CHASSI/CAB, destinada aos serviços de manutenção de rede da distribuição de energia, de forma a atender as necessidades operacionais do Prefeitura Municipal de Bofete – Departamento de Manutenção e as exigências da legislação de trânsito.

#### 2. ESPECIFICAÇÕES TÉCNICAS

##### 2.1. CARROCERIA ESPECIAL EM ALUMÍNIO

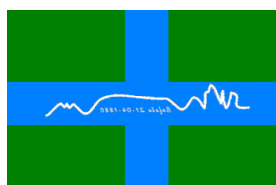



Carroceria destinada a serviços de manutenção de emergência em linhas secundárias (BT-baixa tensão) e de iluminação pública, montada em camioneta Chassi/Cab, confeccionada em chapa de alumínio, com largura e altura proporcionais ao veículo e definidas conforme características descritivas e fotos anexas, composta de suportes de escadas, acessórios para guarda e transportes de materiais e dispositivos de travamento da escada central giratória.

## 2.2. SUPORTE DE ESCADAS AUXILIARES/ MALHAL DIANTEIRO

Os suportes de escadas compreendem todas as estruturas destinadas a acomodar as escadas laterais e central giratória do veículo, os malhais compreendem os apoios onde serão fixados os suportes de escadas laterais e descanso dianteiro da escada central, denominados suporte dianteiro e suporte traseiro. Serão confeccionados em barras chatas de 50x6mm e perfis estruturais de aço de formato “U” de 50x25x6mm Conjunto soldado entre si pelo processo MIG. Fixação às caixas através de parafusos com diâmetro de 8mm com porcas autotravantes ambos bis-cromatizados graus 5,5 a 8,8. Os malhais dianteiro são 3 fixos e traseiro serão equipados com dispositivos basculante facilitando a colocação e retirada das escadas. Em todos os pontos de apoio das escadas nos malhais serão instaladas borrachas lonadas de 50x10mm visando proteger as mesmas no contato com os malhais. As escadas serão fornecidas pela empresa contratada no pregão. Todos os elementos de amortecimento, fixação das escadas, sinalizadores, estarão fixados nestes componentes. No malhal dianteiro será instalado uma tela de proteção do vidro traseiro do veículo.

## 3. CARROCERIA

### 3.1. PLATAFORMA INFERIOR

Plataforma inferior / base composta por duas (02) longarinas e oito travessas em perfis estruturais de alumínio na liga ASTM 6351 T6 com dimensões de 64x64x4 mm fixação ao chassi em oito (8) pontos aprovados pelo fabricante do veículo, através de consoles fabricados com perfis de alumínio de formato “L” de 76 x 76 x 12,7 mm soldados a plataforma inferior através de processo MIG. A união entre chassi do veículo e plataforma inferior será feita através de coxins de borracha industrial de 60 SHORE-A, com formato

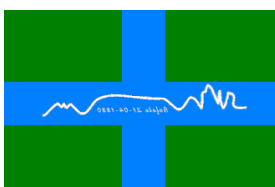

redondo e utilizando-se parafusos com diâmetro 16 mm com porcas de aço autotravantes desenvolvidos para este fim. Serão utilizados os 8 pontos originais do veículo para a fixação da carroceria.

### 3.2. PISO

Fabricado com chapas xadrez de alumínio (antiderrapante) na liga ASTM5052 H-32 espessura 2,7mm (na parte lisa) com fixação à base através de parafusos de cabeça francesa diâmetro 6mm com porca e arruelas lisas e de pressão bi-cromatizados.

### 3.3. ARMÁRIOS

Comprimento 2.350mm, altura 900mm e profundidade de 350mm (medidas aproximadas) com estrutura em perfis extrudados de alumínio, liga 6351 T6 cantos arredondados e quadro de portas.



Todos os armários e caixas serão confeccionados em chapas de duralumínio na liga ASTM-5052 H-32 com espessura de 2,0mm no formato de bandeja proporcionando ótima rigidez. Reforço nas tampas através de forros confeccionados em chapas de alumínio liga ASTM-5052 H-32 com espessura de 1,5mm colados às portas com massa terostática. Prateleiras fixas em chapas de alumínio na liga ASTM-5052 H-32 com espessura de 2,0mm revestidas com mantas de borracha. Teto dos armários em chapa de duralumínio xadrez liga ASTM – 5052 H32 de 2,7mm espessura. Guarnição de borracha esponjosa vulcanizada tipo tubular (automotiva) proporcionando estanqueidade contra água e poeira. Não serão

necessárias caixas de inspeção removíveis em ambos os lados nos pontos de fixação e jumelos, por se tratar de carroceria acima da linha do piso.

### 3.4. COMPARTIMENTO BAÚ

O baú será fabricado em chapas de alumínio liga ASTM-5052 H-32. As chapas deverão ser soldadas entre si por meio do processo MIG. A tampa será fabricada com chapa de alumínio xadrez de 2,7 mm espessura, soldada pelo processo MIG e fixada à estrutura por meio de rebites de impacto ou rebites herméticos de liga adequada. O compartimento tipo baú será dotado de fechadura com porta cadeado, dobradiça em aço (tipo pivô) com pinos em aço inoxidável fixadas e perfil “U” de alumínio 50 mm x 25 mm para base de fixação sobre a plataforma. Esse compartimento deverá ser fixado sobre o suporte de motosserra por meio de parafusos, porcas autotravantes e arruelas. O compartimento será instalado entre os armários, deixando um vão entre a cabine. Montagem, dimensões aproximadas e demais acessórios conforme desenho ilustrativo a seguir:

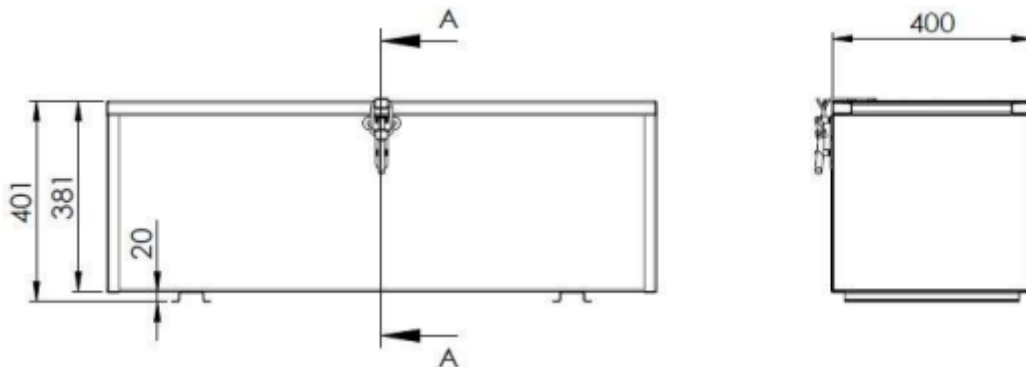

### 3.5. SUPORTE DE MOTOSSERRA

O suporte será fabricado em chapas de alumínio liga ASTM-5052 H-32. As chapas deverão ser soldadas entre si por meio do processo MIG. A tampa será fabricada com chapa de alumínio xadrez de 2,7 mm espessura, soldada pelo processo MIG e fixada à estrutura por meio de rebites de impacto ou rebites herméticos de liga adequada. O compartimento tipo baú será dotado de fechadura com porta cadeado, dobradiça em aço (tipo pivô) com pinos em aço inoxidável fixadas e perfil “U” de alumínio 50 mm x 25 mm para base de fixação sobre a plataforma. Esse compartimento deverá ser fixado a plataforma por meio de



parafusos, porcas autotravantes e arruelas. O compartimento será instalado entre os armários, deixando um vão entre a cabine.

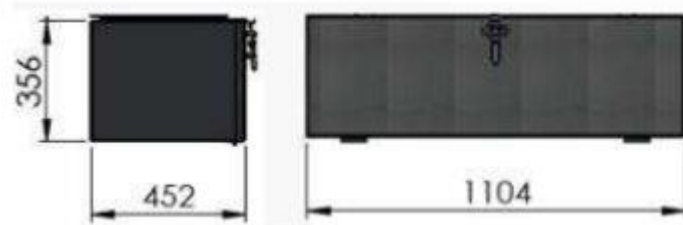

### 3.6. FECHADURAS E DOBRADIÇAS

Serão instaladas fechaduras de aço inox ou pintura eletrostática com chave em segredo único por veículo do tipo embutida, sendo sua fixação com rebites tipo pop de aço. As dobradiças, serão fixadas nas abas das tampas em pontos previamente analisados e receberão tinta epóxi na cor branca. As dobradiças serão fixadas as tampas e aos batentes através de parafusos de cabeça francesa com porcas autotravante (parlock), arruelas lisas (bicromatizadas), sem danificar o sistema de vedação. Nos locais das fechaduras e dobradiças estão previstos reforços internos.

### 3.7. VEDAÇÃO DAS PORTAS

A perfeita vedação impedindo a entrada de poeira e água no seu interior deve ser garantida utilizando borracha de perfil automotivo referência AUTOTRAVI por todo seu perímetro, garantindo assim a ausência de vibrações quando fechada.

### 3.8. COMPONENTES INTERNOS

As divisões internas seguirão o padrão apresentado abaixo:

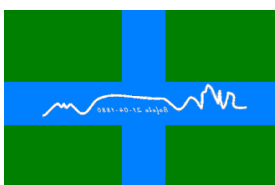

### Armário Esquerdo

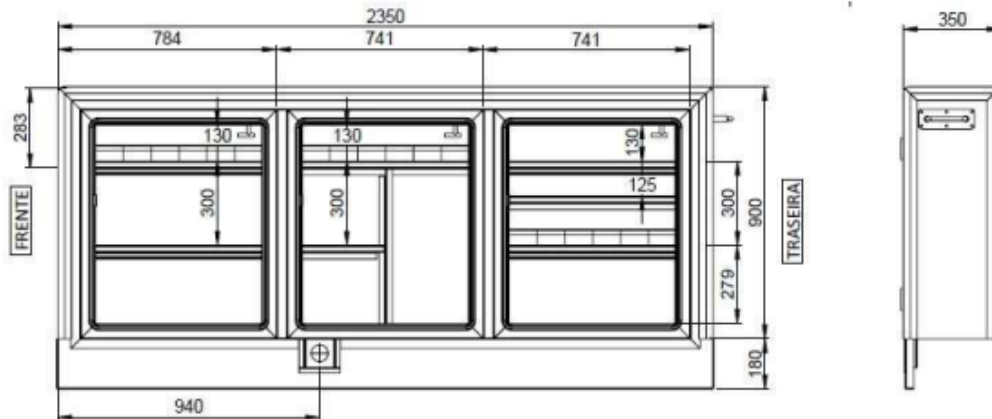

### Armário Direito

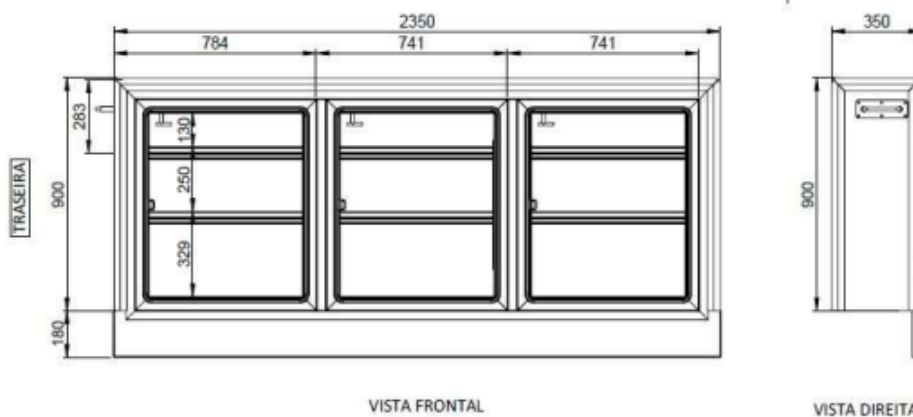

VISTA FRONTAL

VISTA DIREITA

O armário esquerdo receberá 18 escaninhos em alumínio com dimensional aproximado de 100 mm (L) x 305 mm (C) x 80 mm (A) sendo 06(seis) na prateleira superior e 06(seis) na prateleira intermediária.

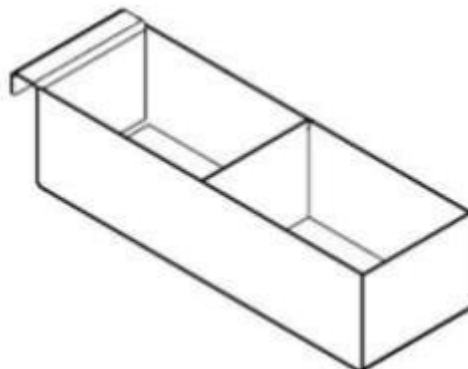

### 3.9. PORTAS

Todas as portas devem ser embutidas, confeccionadas em duralumínio, liga naval 5052 SH 38, utilizando reforços em perfil Omega. Essas deverão ter abertura lateral idêntico a porta do veículo. As portas deverão ter reforço através de quadros tipo “almofada” no miolo da porta através de solda. A portas possuirão limitadores de abertura.



### 3.10. ASSOALHO

Será utilizado no piso alumínio DIN 1753 antiderrapante de 3 mm (nominal) e sobre os compartimentos laterais.

### 3.11. SISTEMA DE TRAVA DOS ARMÁRIOS

Serão instalados dois (02) conjuntos direito/esquerdo, com sistema de trinco com travamento por “lingueta” travão.

## 4. SUPORTE GIRATÓRIO E ESCADA DE FIBERGLASS

Suporte metálico de coluna central tubular giratório fornecido pela empresa contratada pelo pregão.

### 4.1. SUPORTE DE ESCADA GIRATÓRIO

Suporte metálico de coluna central tubular, fabricado em aço SAC 50, com giro contínuo sobre rolamento e bucha de bronze, com contrapeso, com amortecedor, alcance vertical de 9,00 metros da base, com inclinação de 80 graus; Capacidade de carga: 175 kg





dentro de área de 7 metros de altura e 2 metros de distância do ponto de apoio; Ângulo de giro contínuo, com travamento automático por pino acionado por mola de 15° em 15° graus e destravamento manual por alavanca de fácil manuseio. O giro da escada é realizado em um raio de 1.068 mm.; Ângulo de trabalho de 70°, 75°, 80° e 85° de inclinação, com três travas de segurança, sendo a primeira com pino acionado por mola, a segunda com trava auxiliar por mola e a terceira com corrente, resultando em operações seguras; O suporte terá basculamento mecânico para frente e para trás; A ferragem da escada terá contrapeso compatível para aliviar esforço para movimentação do suporte, além do uso de amortecedor especial (3 unidades); Suporte com pintura na cor padrão CPFL e com tratamento anticorrosivo ficará sob a responsabilidade da Embark.

#### **4.2. ESCADA FIBERGLASS**

Escada de um elemento, sendo extensível, fixado ao suporte giratório central através de perfil metálico (SAC 50).

### **5. ACESSÓRIOS**

#### **5.1. SUPORTES PARA CRUZETAS**

Será instalado um suporte para cruzeta com vão 100mm x 115mm x 2.400mm sobre armário direito (lado motorista):



#### **5.2. SUPORTE PARA CONES**

Será instalado suporte para cones ao lado da escada conforme imagem abaixo:

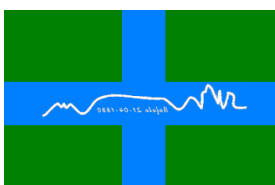



### 5.3. TAMPA TRASEIRA

Tampa traseira da carroceria estrutura em duralumínio dobrado com altura de 150mm, com faixa refletiva, fixada através e dobradiças no assoalho, permitindo sua abertura sem sua remoção.

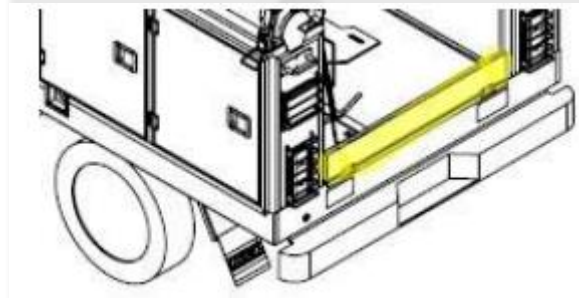

### 5.4. SUPORTE PARA MOTO PODA





Será instalado suporte para moto poda, perfurado na lateral direita (referência traseira do veículo) para saída do calor do equipamento. O local de instalação sobre o malhal conforme imagem acima.

## 5.5. ACESSÓRIOS COMPLEMENTARES

Além dos componentes de cada estrutura deverão ser fornecidos os seguintes acessórios: • Grades de proteção nos sinalizadores, lanternas traseiras no vidro traseiro do veículo (vigia); • Cinta para amarração da escada, fixos nos suportes dianteiro e traseiro, com cinta de nylon com gancho tipo J e alça L=1000 x 25 mm. • Aproveitamento de para-choque original do veículo. • Suporte de placa escamoteável; • Serão fornecidos 2 calços de borracha padrão Mapaseg. • Um tubo de PVC de diâmetro 4”com 3.300mm de comprimento, equipado com tampa em alumínio com fechadura para cadeado e instalado sobre o armário lado esquerdo. • Para os veículos da RGE ao invés do tubo com comprimento de 3.300 o tubo será fornecido tudo de 4” x 3.900 mm. • Um tubo de PVC de diâmetro 4”com 2.200mm de comprimento, equipado com tampa em alumínio com fechadura para cadeado e instalado sobre o armário lado esquerdo. • Um tubo de PVC de diâmetro 4”com 1.150mm de comprimento, equipado com tampa em alumínio com fechadura para cadeado e instalado sobre o armário lado esquerdo. • Um tubo de PVC de diâmetro 4”com 800mm de comprimento, equipado com tampa em alumínio com fechadura para cadeado e instalado sobre o armário lado esquerdo. • Um tubo de PVC de diâmetro 6”com 1.500mm de comprimento, equipado com tampa em alumínio com fechadura para cadeado e instalado sobre o armário lado esquerdo. • Dois tubos de PVC de diâmetro 6”com 500mm de comprimento, equipado com tampa em alumínio com fechadura para cadeado e instalado sobre piso da carroceria. • Dois suportes para calço de roda instalado na saia lateral dos armários esquerdo e direito.

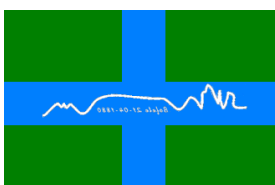
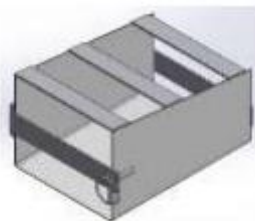



## 5.6. ILUMINAÇÃO INTERNA DOS ARMÁRIOS

Serão instaladas fitas de LED para a iluminação interna dos compartimentos, com chave liga/desliga no painel do veículo.

## 6. ACABAMENTO E PINTURA DA CARROCERIA

Após 24 horas da última demão de primer, aplicar primeira demão à pistola, de esmalte sintético na cor preta; após 24 horas de aplicação da primeira demão do acabamento, aplicar a segunda demão.

### 6.1. SUPERFÍCIE EXTERNA

Desengraxar e desoxidar as superfícies dos perfis e chapas antes da aplicação das tintas de acabamento, eliminando oxidações superficiais e áreas gordurosas, aplicando logo em seguida fundo anticorrosivo Produto Primer Poliuretano Cromato de Zinco. Após a verificação e aprovação, o conjunto deve receber as tintas de acabamento. A catalisação e homogeneização das tintas serão rigorosamente observadas. Evitar o escorrimento ou outro mau aspecto do acabamento. A pintura será inspecionada desde a limpeza das peças, até a última demão do acabamento.

### 6.2. SUPERFÍCIE DE ACABAMENTO EXTERNO

Acabamento: aplicar 02 demãos de tinta de acabamento do tipo Poliuretano branco original da cabine do veículo.

### 6.3. FERRAGENS E SUPORTES DE ESCADAS

Todas as ferragens inseridas ou não na carroceria receberão tratamento anticorrosivo, com tinta à base de epóxi dupla função.

## 7. INSTALAÇÕES ELÉTRICAS

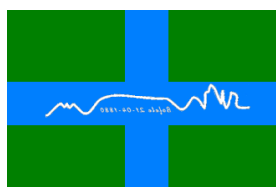



Atenderão às legislações vigentes do CONTRAN conforme descrito abaixo: • Lanternas traseiras tipo automotiva (originais) com proteção através de grade. • Sinalização de emergência (giroflex removível) utilizando um sinalizador sequencial com Led na cor âmbar instalado junto ao malhal dianteiro. • Painel contendo um conjunto de chaves “liga/desliga” para iluminação dos armários (direito e esquerdo), iluminação de serviço/segurança, alimentação do sinalizador com Led, sinalizador sonoro e led para sinalização de eventual falha no sistema de trava de escada. • Iluminação do interior da carroceria através de farol milha montado no malhal dianteiro e traseiro

### **7.1. TOMADAS E FAROL MANUAL**

Serão instaladas tomadas padrão ABNT montada na cabine do veículo e no final da carroceria (traseira). Serão fornecidos: • Dois (2) faróis manuais com carcaça, com cabo diâmetro 1”x150 mm, soldado no suporte móvel e cabo elétrico com 5 metros; • Dois (2) mini farol de milha sendo instalado um fixo no malhal dianteiro e outro no malhal traseiro para iluminar a área de trabalho dentro da carroceria; • os malhais deverão possuir suporte para acomodação dos faróis de manejo; • os sistemas terão acionamentos independentes nas chaves. • Sistema de sinalização luminoso e sonoro instalado na cabine do veículo de forma que sinalize quando o veículo é deslocado com a escada giratória DESTRAVADA.

### **7.2. SINALIZADORES**

Fornecer e instalar dois (02) sinalizadores de advertência na traseira da carroceria, com lentes injetadas totalmente de policarbonato de alta resistência e à prova de intempéries, na cor âmbar com desenho de seta esq/dir, lâmpada de LED e alimentação de 12 v. Acima da cabine 01 (um) sinalizador do tipo LED na cor âmbar, com base imantada removível (removível), sendo com preparação na cabine para ligação do mesmo através de plug na parte superior da cabine próximo a porta do lado do passageiro com circuito de proteção direto da central de fusíveis do veículo. a) Serão instaladas telas de proteção dos sinalizadores traseiros.

### **7.3. TOMADAS TRIPOLARES**

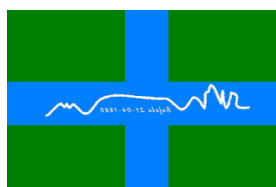



Serão instaladas 02 (duas) tomadas padrão ABNT de 12 Vcc, sendo uma abaixo do painel e do lado do passageiro e a outra na parte traseira do veículo embutida e parafusada na carroceria.

## 8. IDENTIFICAÇÃO DO EQUIPAMENTO

O equipamento possuirá placa de identificação através de plaqueta, contendo: • Nome do Fabricante; • Mês e ano de Fabricação; • Peso em Kg; • Número de Série do Conjunto;

## 9. ADESIVAÇÃO

Aplicação da identidade visual conforme padrão encaminhado pelo órgão solicitante.

## 10. CONDIÇÕES GERAIS

Os pontos não cobertos por esta especificação serão atendidos pelas exigências das normas técnicas NBR, ISO 9000, QS 9000 e resoluções do CONTRAN. A entrega dos veículos para a implementação da carroceria deverá ser previamente agendada entre o órgão solicitante e a empresa contratada pelo pregão.

## 11. MONTAGEM

Montagem em veículo tipo camioneta, com capacidade de carga útil de 1095 kg, movido a diesel (referência: Toyota Hilux). A montagem e o fornecimento de todos os equipamentos e produtos necessários à correta instalação são de inteira responsabilidade da empresa contratada pelo pregão. Todos os serviços deverão ser efetuados em pátio/ planta de trabalho em dependências da empresa contratada. O prazo para o fornecimento dos produtos e instalação dos equipamentos será de 60 (sessenta) dias.

Os deslocamentos do veículo durante a adaptação do equipamento serão executados pela empresa contratada, sendo esta responsável por eventuais danos (inclusive roubo), causados durante o transporte, permanência em suas dependências e montagem do equipamento.

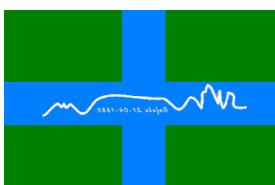



## 12. OBRIGAÇÕES DO FORNECEDOR

O fornecedor compromete-se, em caso de acidente do equipamento, participar do processo de averiguação juntamente com a Prefeitura Municipal de Bofete, fornecendo: • Certidão de qualidade do material empregado; • Material para futura análise.

O fornecedor compromete a se responsabilizar civil e criminalmente por falhas de seu produto; Compromete-se a assegurar ao corpo técnico da Prefeitura Municipal de Bofete o direito de livre acesso aos laboratórios, locais de fabricação, montagem e acondicionamento de materiais; Durante o período de garantia, a empresa contratada substituirá quaisquer peças danificadas em uso normal ou inoperante ou corrigir defeitos, sem qualquer ônus à Prefeitura de Bofete, no local onde o equipamento está operando; a empresa contratada é responsável por quaisquer danos causados ao veículo durante o período de montagem dos equipamentos licitados; a empresa vencedora fornecerá o Certificado de adequação à Legislação de Trânsito CAT, conforme Portaria N° 27, de 07 de maio de 2002.

## 13. GARANTIA

A garantia é de 12 meses sem limite de quilometragem a contar da data de entrega para operação, contra quaisquer defeitos de fabricação ou montagem.

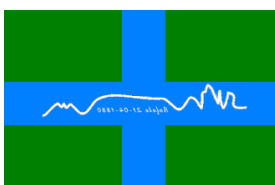



## ANEXO II

### MODELO DE DECLARAÇÃO RELATIVA À TRABALHO DE MENORES

PROCESSO Nº 114/2023

PREGÃO PRESENCIAL Nº 13/2023

**OBJETO: SERVIÇOS DE INSTALAÇÃO DE CONJUNTO DE CARROCERIA MODULAR CABINE SIMPLES COM SUPORTE MECÂNICO DE ESCADA GIRATÓRIA**

\_\_\_\_\_, inscrito no CNPJ nº \_\_\_\_\_, por intermédio de seu representante legal o(a) Sr(a) \_\_\_\_\_, portador(a) da Carteira de Identidade nº \_\_\_\_\_ e do CPF nº \_\_\_\_\_ DECLARA, para fins do disposto no inciso V do artigo 27º da Lei nº 8.666, de 21 de junho de 1993, acrescido pela Lei nº 9.854, de 27 de outubro de 1999, que não emprega menor de dezoito anos em trabalho noturno, perigoso ou insalubre e não emprega menor de dezesseis anos.

Ressalva: emprega menor, a partir de quatorze anos, na condição de aprendiz.

.....  
(data)

.....  
(representante legal)

(Observação: em caso afirmativo, assinalar a ressalva acima)

A Declaração em epígrafe deverá ser apresentada em papel timbrado da licitante e estar assinada pelo representante legal da empresa.

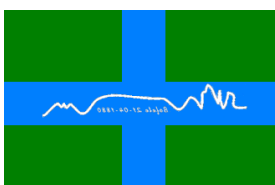





**ANEXO III**

**MODELO DE DECLARAÇÃO DE ATENDIMENTO AOS REQUISITOS DE  
HABILITAÇÃO**

**PROCESSO Nº. 114/2023**

**PREGÃO PRESENCIAL Nº. 13/2023**

**OBJETO: SERVIÇOS DE INSTALAÇÃO DE CONJUNTO DE CARROCERIA  
MODULAR CABINE SIMPLES COM SUPORTE MECÂNICO DE ESCADA  
GIRATÓRIA**

(Razão social da empresa), com sede na (endereço completo) inscrita no CNPJ (número), vem, por intermédio de seu representante legal o(a) Sr(a) (nome), portador(a) da Carteira de Identidade nº (tal) e do CPF nº (tal), em atenção ao disposto no artigo 4º, VII, da Lei Federal nº 10.520/02, declarar que cumpre plenamente os requisitos exigidos para a habilitação na licitação modalidade Pregão nº (tal) do Município de (tal).

Declara, ademais, que não está impedida de participar de licitações e de contratar com Administração Pública em razão de penalidades, nem de fatos impeditivos de sua habilitação.

.....

(Data)

.....

(Representante legal)

Observação:

A Declaração em epígrafe deverá ser apresentada em papel timbrado da licitante e estar assinada pelo representante legal da empresa.

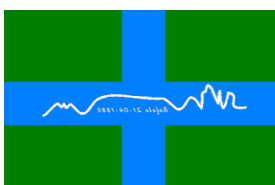



**ANEXO IV**

**MODELO DE CARTA DE CREDENCIAMENTO**

**PROCESSO Nº. 114/2023**

**PREGÃO PRESENCIAL Nº. 13/2023**

**OBJETO: SERVIÇOS DE INSTALAÇÃO DE CONJUNTO DE CARROCERIA MODULAR CABINE SIMPLES COM SUPORTE MECÂNICO DE ESCADA GIRATÓRIA**

A (nome da empresa), CNPJ/MF (número), com sede à (endereço da empresa), neste ato representada pelo(s) (diretores ou sócios, com qualificação completa – nome, RG, CPF, nacionalidade, estado civil, profissão e endereço), pelo presente instrumento, credenciamos procurador o Sr.(nome, RG, CPF, nacionalidade, estado civil, profissão e endereço), para participar das reuniões relativas ao processo licitatório acima referenciado (ou de forma genérica para licitações em geral), o qual está autorizado a requerer vistas de documentos e propostas, manifestar-se em nome da EMPRESA, desistir e interpor recursos, assinar propostas comerciais, apresentar lances verbais, negociar preços e demais condições, confessar, transigir, desistir, firmar compromissos ou acordos, receber e dar quitação, rubricar documentos, assinar atas e praticar todos os atos necessários ao procedimento licitatório, a que tudo daremos por firme e valioso.

(Data)

(Assinatura)

Obs.:

Utilizar papel timbrado da licitante;

Identificar o signatário e utilizar carimbo padronizado da empresa;

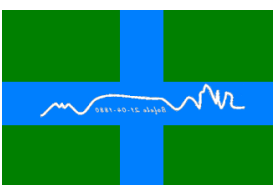



**ANEXO V**

**DECLARAÇÃO DE ENQUADRAMENTO DE MICROEMPRESA OU  
EMPRESA DE PEQUENO PORTE OU DE REENQUADRAMENTO.**

**PROCESSO Nº. 114/2023**

**PREGÃO PRESENCIAL Nº. 13/2023**

**OBJETO: SERVIÇOS DE INSTALAÇÃO DE CONJUNTO DE CARROCERIA  
MODULAR CABINE SIMPLES COM SUPORTE MECÂNICO DE ESCADA  
GIRATÓRIA**

....., inscrita no  
CNPJ no ....., por intermédio de seu representante legal, o (a) Sr.  
(a.) ....., portador (a) da Carteira de Identidade  
nº ....., .../... e do CNPJ no ....., DECLARA, para fins  
de participação no Pregão Presencial no xxxx/2022, sob as sanções administrativas cabíveis  
e sob as penas da lei, que esta empresa, na presente data, é considerada:

(...) MICROEMPRESA, conforme Inciso I do artigo 3º da Lei Complementar nº123, de  
14/12/2006;

(...) EMPRESA DE PEQUENO PORTE, conforme Inciso I do artigo 3º da Lei  
Complementar nº 123, de 14/12/2006;

(...) REENQUADRAMENTO.

Declara ainda que a empresa está excluída das vedações constantes do parágrafo 4º do artigo  
3º da Lei Complementar nº 123, de 14 de dezembro de 2006.

.....  
(data)  
.....

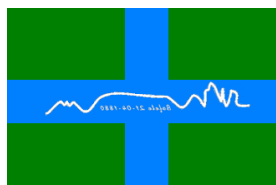



(representante legal)

OBSERVAÇÕES:

01) Assinalar com um “X” a condição da empresa.

02) Esta declaração deverá ser entregue ao Pregoeiro, após a abertura da Sessão, antes e separadamente dos envelopes (Proposta de Preço e Habilitação) exigidos nesta licitação, pelas empresas que pretenderem se beneficiar nesta licitação do regime diferenciado e favorecido previsto Lei Complementar nº 123/2006.

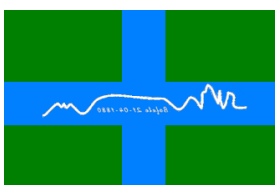



## ANEXO VI

### MINUTA DE CONTRATO

**PROCESSO N°. 114/2023**

**PREGÃO PRESENCIAL N°. 13/2023**

**OBJETO: SERVIÇOS DE INSTALAÇÃO DE CONJUNTO DE CARROCERIA MODULAR CABINE SIMPLES COM SUPORTE MECÂNICO DE ESCADA GIRATÓRIA**

#### PREÂMBULO

Pelo presente instrumento, as partes a seguir nomeadas e ao final assinadas, sendo, de um lado o MUNICÍPIO DE BOFETE, pessoa jurídica de direito público interno, inscrita no CNPJ sob nº 46.634.143/0001-56, com sede na Rua Nove de Julho, 290, Centro, Centro, Bofete, Estado de São Paulo, CEP 18590-000, neste ato representado por seu Prefeito, Sr. CLAUDÉCIO JOSÉ EBÚRNEO, brasileiro, casado, profissional autônomo, residente e domiciliado à Rua Campos Salles nº 426, Centro, nesta cidade, portador do RG nº 17.225.460 SSP-SP e CPF nº 113.299.598-17, doravante designados simplesmente CONTRATANTE, e de outro lado, a empresa -----, doravante denominada "CONTRATADA", tem entre si, justo e combinado o que diante se segue, por intermédio das cláusulas a seguir articuladas:

#### CLÁUSULA 1 – DO OBJETO E CONDIÇÕES DE EXECUÇÃO

1.1 - Constitui objeto do presente contrato, a CONTRATAÇÃO DE CENTRO ESPECIALIZADO, a fim de prestar SERVIÇOS DE INSTALAÇÃO DE CONJUNTO DE CARROCERIA MODULAR CABINE SIMPLES COM SUPORTE MECÂNICO DE ESCADA GIRATÓRIA, bem como a proposta apresentada no processo, onde fazem parte integrante do presente contrato, objeto do Processo Licitatório nº 114/2023 – Pregão Presencial nº. 13/2023.

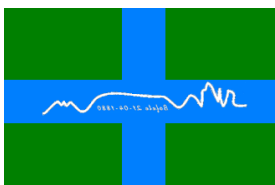



1.2 - Os serviços, objeto desta licitação, deverão ser executados de acordo com o seu edital de contratação de origem, ANEXO I – TERMO DE REFERÊNCIA, e obedecendo aos cronogramas apresentados.

1.3. O regime de execução do presente contrato é tarefa.

## **CLÁUSULA 02 – DO PRAZO E CONDIÇÕES DE ENTREGA**

2.1 – O veículo, com as devidas instalações e equipamentos, deverá ser fornecido atendendo a todas as normas e legislações pertinentes e nas formas previstas no termo de referência.

2.2 - A execução do contrato será acompanhada, conforme o caso, nos termos do art. 67 e 73, I, da lei federal nº 8.666/93.

2.3 - A administração rejeitará o objeto executado em desacordo com o contrato (art. 76 da lei Federal nº 8.666/93).

2.4 - O objeto ora licitado, deverá ser fornecido em estrita concordância com o Anexo I – Termo de Referência, do presente edital.

2.5 – O veículo, com as devidas instalações e equipamentos, deverá ser entregue e descarregado impreterivelmente até o dia \_\_/\_\_/\_\_ (60 dias após a retirada), no Paço Municipal, sito à Rua Nove de Julho, 290, Centro, CEP 18.590-000, Bofete/SP, no horário das 09h00 às 11h00 e das 13h00 às 15h30.

2.6 – O veículo será recebido provisoriamente pelo Diretor de Administração, que fará apenas a conferência visual e superficial dos equipamentos e instalações licitados.

2.7 – O recebimento definitivo dar-se-á após a conferência dos equipamentos, analisando suas características técnicas em relação à proposta apresentada ao Termo de Referência.

## **CLÁUSULA 03 - DO VALOR E FORMA DE PAGAMENTO**

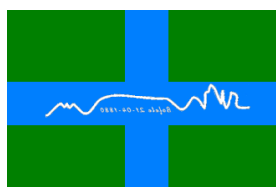



3.1 - O valor total é de R\$ \_\_\_\_\_,00 (\_\_\_\_\_), conforme proposta da Contratada, para o objeto definido na cláusula primeira:

3.2 - Nos preços oferecidos pela contratada já estão inclusas todas as despesas diretas e indiretas incidente ao objeto licitado, tais como: salários, honorários, encargos sociais e trabalhistas, viagens e estadias, despesas gerais diretas e indiretas, transportes internos e externos, pedágios, seguros, despesas financeiras, transporte do veículo, contingências não caracterizadas como força maior, necessário para a execução do objeto do presente contrato.

**PÁRAGRAFO ÚNICO** - A Contratante poderá suprimir ou acrescer o objeto do contrato em até 25% (vinte e cinco por cento) do seu valor inicial atualizado, a critério exclusivo, de acordo com o disposto no art. 65, I e § 1º, da Lei Federal nº 8.666/93.

#### **CLÁUSULA 04 - DA DESPESA**

4.1 - A despesa do contrato neste exercício correrá pelo seguinte Código de Despesas do Orçamento vigente da Prefeitura Municipal de Bofete:

02.00.00 - Poder Executivo

02.11.00 – Departamento de Obras

02.11.01 – Serviços urbanos

4.0.00.00.00 - Despesas de capital

4.4.00.00.00 - Investimentos

4.4.90.00.00 - Aplicações Diretas

4.4.90.52.00 – Equipamentos e material permanente

15.451.0034.1002 – Aquisições de equipamentos e materiais permanentes (ficha 269)

#### **CLÁUSULA 05 - DO PAGAMENTO**

5.1 - O pagamento será efetuado em 01 (uma) única parcela, até o 15º (décimo) dia a contar do recebimento efetivo dos equipamentos e liquidação da despesa.

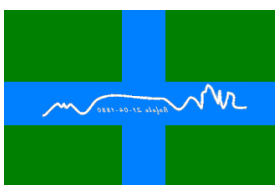



5.2 - A contratada deverá apresentar nota fiscal no valor total do fornecimento e a mesma somente seguirá para pagamento após estar devidamente atestada pela autoridade competente e liquidada.

5.3 - A forma de pagamento será executada através de transferência bancária em favor da contratada, na conta corrente informada no corpo da nota fiscal.

5.4 - As notas fiscais deverão ser emitidas em sistema eletrônico (Nota Fiscal Eletrônica) em moeda corrente do país, exceto para empresas que estejam instaladas em municípios que ainda não possuam tal sistema.

5.5 - Juntamente com a Nota Fiscal, a contratada deverá apresentar o Certificado de Regularidade do FGTS, Certidão Conjunta Negativa de Débitos ou Certidão Conjunta Positiva com Efeitos de Negativa, relativos a Tributos Federais, à Dívida Ativa da União e a Contribuições Sociais previstas nas alíneas “a” a “d” do parágrafo único do art. 11 da Lei 8.212, de 24 de julho de 1991, expedida pela Secretaria da Receita Federal e pela Procuradoria Geral da Fazenda Nacional e CNDT - Débitos Trabalhistas.

5.6 - O CNPJ da contratada constante da nota fiscal e fatura deverá ser o mesmo da documentação apresentada no procedimento licitatório.

5.7 - No ato de assinatura do contrato, a contratada deverá fornecer os dados bancários (banco, agência e número da conta) para depósitos referentes aos pagamentos, conforme exigência do Departamento de Finanças – Setor de Tesouraria.

5.8 - Nenhum pagamento será efetuado ao proponente vencedor enquanto pendente de liquidação quaisquer obrigações financeiras que lhe foram impostas, em virtude de penalidade ou inadimplência, sem que isso gere direito ao pleito de reajustamento de preços ou correção monetária.

5.9 - Vencido o prazo estabelecido e não efetuado o pagamento, os valores serão corrigidos com base nos mesmos critérios adotados para a atualização das obrigações tributárias,

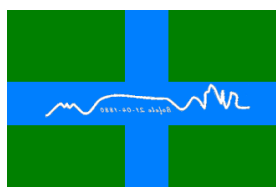





(IPCA-E) em observância ao que dispõe o Art. 40, Inc. XIV, alínea "c" e Art. 55, Inc. III, da Lei Federal nº 8.666/1993, com suas alterações posteriores.

5.10 - O pagamento será creditado em favor da licitante vencedora, na ordem bancária, creditada na conta corrente indicada na proposta, devendo para isto, ficar explicitado o nome do banco, agência, localidade e número da conta corrente em que deverá ser efetivado o crédito.

5.11 - Havendo atraso nos pagamentos não decorrente de falhas no cumprimento das obrigações contratuais principais ou acessórias por parte da Contratada, incidirá correção monetária sobre o valor devido conforme o IPCA-E, bem como juros moratórios, à razão de 0,5% (meio por cento) ao mês, calculados "pró-rata tempore", em relação ao atraso verificado.

5.12 - Na hipótese de solicitação de revisão de preços, a contratada deverá comprovar o rompimento do equilíbrio econômico-financeiro.

5.13 - Enquanto eventuais solicitações de revisão de preços estiverem sendo analisados, a contratada não poderá suspender a execução dos serviços e os pagamentos serão realizados nos termos acordados anteriormente.

#### **CLÁUSULA SEXTA – DA VIGÊNCIA CONTRATUAL**

6.1 - O prazo do presente contrato encerrar-se-á quando da liquidação do presente instrumento e encerradas todas as obrigações de ambas as partes, sem prejuízo do que prevê o artigo 57, § 1º e seus incisos da Lei 8.666/93 e da garantia dos equipamentos.

#### **CLÁUSULA SÉTIMA - DAS OBRIGAÇÕES**

7.1 - São obrigações da CONTRATADA:

a) Executar o contrato rigorosamente, conforme estabelecido neste Contrato e seus anexos;

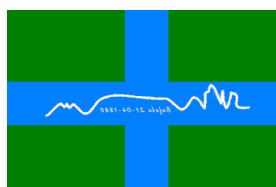



- b) Manter as mesmas condições de habilitação;
- c) Comunicar a Prefeitura Municipal de Bofete, qualquer ocorrência anormal, que impeça o fornecimento dos equipamentos ora adquiridos;
- d) Indicar o responsável que responderá perante a Administração por todos os atos e comunicações formais.

#### 7.2 - São obrigações da CONTRATANTE:

- a) Receber os equipamentos conforme especificado no Edital do Pregão Eletrônico n.º 10/2023;
- b) Atestar nas notas fiscais a efetiva entrega do objeto desta licitação;
- c) Aplicar à empresa vencedora as penalidades, quando for o caso;
- d) Prestar a contratada toda e qualquer informação, por esta solicitada, necessária à perfeita execução do Contrato;
- e) Efetuar o pagamento à contratada no prazo avençado, após a entrega da nota fiscal no setor competente;
- f) Notificar, por escrito, à Contratada da aplicação de qualquer sanção;
- g) Garantir à Contratada o direito ao contraditório e ampla defesa nos casos em que forem exigidas substituições ou no caso de aplicação de sanção;
- h) Informar à contratada, eventuais defeitos identificados mesmo após o recebimento e exigir a sua substituição ou reparação, conforme o caso.

#### CLÁUSULA OITAVA - DAS PENALIDADES

8.1 - Pela inexecução total ou parcial do objeto do contrato, serão aplicadas à contratada as seguintes penalidades:

- a) Advertência por escrito, para comunicar quaisquer falhas na execução;
- b) Multa de 20% (vinte por cento) sobre o valor ajustado pela inexecução parcial, especialmente pelo descumprimento do prazo estipulado na Cláusula 2 do presente contrato (caso a entrega ocorra após \_\_/\_\_/2023 até \_\_/\_\_/2023) e por entrega de produtos que não atendam o Termo de Referência ou divergente de sua proposta comercial, com exceção do fornecimento de produtos de melhor qualidade;

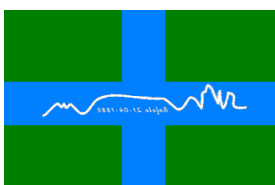



- c) Multa de 50% (cinquenta por cento) sobre o valor ajustado pela inexecução total, especialmente pelo descumprimento do prazo estipulado na Cláusula 2 do presente contrato (caso a entrega não ocorra até \_\_\_/\_\_\_/\_\_\_) e por entrega de produtos que não atendam o Termo de Referência ou divergente de sua proposta comercial, com exceção do fornecimento de produtos de melhor qualidade;
- d) A aplicação de suspensão temporária para licitar e contratar com a Municipalidade e/ou declaração de inidoneidade, conforme previsto pelo artigo 87 da Lei Federal 8.666/93.

8.2 - A aplicação de uma penalidade não exclui a aplicação das outras, quando cabíveis. A penalidade de multa poderá ser aplicada de forma isolada ou cumulativamente com qualquer das demais, podendo ser descontada de eventuais créditos que tenha em face da Contratante.

8.3 - O prazo para defesa prévia quanto à aplicação de penalidade é de 02 (dois) dias úteis contados da data da intimação do interessado.

8.4 - O valor das multas será recolhido aos cofres Municipais, dentro de 02 (dois) dias úteis da data de sua cominação, mediante guia de recolhimento oficial.

8.5 - As multas previstas nesta cláusula não têm natureza compensatória e o seu pagamento não elide a responsabilidade da Contratada por danos causados à Contratante.

8.6 - O não atendimento do subitem anterior implicará na inscrição do débito em Dívida Ativa do Município.

## **CLÁUSULA NONA - DA RESCISÃO**

9.1 - O presente contrato poderá ser rescindido nas hipóteses previstas no art. 78 da Lei Federal nº 8.666/93, com as consequências indicadas no art. 80, sem prejuízo das sanções previstas naquela Lei

9.1.1 – Os casos de rescisão contratual serão formalmente motivados nos autos do Processo, assegurado o direito à prévia e ampla defesa.

## **CLÁUSULA DÉCIMA - DA CESSÃO OU DA TRANSFERÊNCIA**

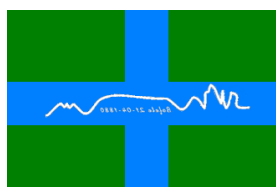



10.1 - O presente contrato não poderá ser objeto de cessão, ou transferência, no todo ou em parte.

## **CLÁUSULA DÉCIMA PRIMEIRA - DAS RESPONSABILIDADES**

11.1 - A Contratada assume como exclusivamente seus, os riscos e as despesas decorrentes da boa e perfeita execução das obrigações contratadas. Responsabiliza-se, também, pela idoneidade e pelo comportamento de seus empregados, ou subordinados, e, ainda, por quaisquer prejuízos que sejam causados ao Contratante ou a terceiros na execução deste contrato.

11.1.1 – A Contratante não responderá por quaisquer ônus, direitos ou obrigações vinculadas à legislação tributária, trabalhista, previdenciária ou securitária, e decorrentes da execução do presente contrato, cujo cumprimento e responsabilidade caberão, exclusivamente à Contratada.

11.1.2 – A Contratante não responderá por quaisquer compromissos assumidos pela Contratada com terceiros, ainda que vinculados à execução do presente contrato, bem como por qualquer dano causado a terceiros em decorrência de ato da Contratada, de seus empregados, prepostos ou subordinados.

11.1.3 - A Contratada manterá, durante toda a execução do contrato, as condições de habilitação e qualificação que lhe foram exigidas na licitação.

## **CLÁUSULA DÉCIMA SEGUNDA - DA GESTÃO E FISCALIZAÇÃO CONTRATUAL**

12.1 - Fica nomeado o funcionário \_\_\_\_\_ – Auxiliar Administrativo para a gestão o contrato, e o funcionário \_\_\_\_\_ – Auxiliar Administrativo para a sua fiscalização.

12.1.1 - Em caso de eventual irregularidade, inexecução ou desconformidade na execução do contrato o agente fiscalizador dará ciência à Contratada do sucedido, fazendo-o por escrito,

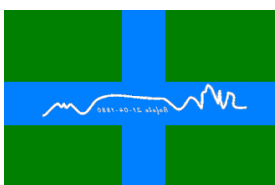



bem assim das providências exigidas para sanar a falha ou defeito apontado. Todo e qualquer dano decorrente da inexecução, parcial ou total, do contrato, ainda que imposto a terceiros, será de única e exclusiva responsabilidade da Contratada.

12.1.2 - A fiscalização de que trata esta cláusula não exclui e nem reduz a responsabilidade da Contratada por quaisquer irregularidades, inexecuções ou desconformidades havidas na execução do ajuste, aí incluídas imperfeições de natureza técnica ou legal, como tal definido pela lei civil.

12.1.3 - O Contratante reserva-se o direito de rejeitar, no todo ou em parte, a aquisição dos equipamentos, caso os mesmos afastem-se das especificações do edital, seus anexos e da proposta da Contratada.

#### **CLÁUSULA DÉCIMA TERCEIRA - DOS TRIBUTOS E DESPESAS**

13.1 - Constituirá encargo exclusivo do Contratado o pagamento de tributos, tarifas, emolumentos e despesas decorrentes da formalização deste contrato e da execução de seu objeto.

#### **CLÁUSULA DÉCIMA QUARTA - DO FORO**

14.1 - Fica eleito o foro da Comarca de Porangaba, Estado de São Paulo, para serem dirimidas possíveis dúvidas oriundas do presente instrumento.

Para firmeza e validade do pactuado, o presente termo foi lavrado em 03 (três) vias de igual teor, que, depois de lido e achado em ordem, vai assinado pelos contraentes.

Bofete, ..... de ..... de 2023.

PREFEITURA DE BOFETE  
CLAUDÉCIO JOSÉ EBURNEO - PREFEITO  
MUNICIPAL  
CONTRATANTE

\_\_\_\_\_  
\_\_\_\_\_  
CONTRATADA

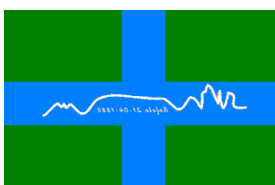



**ANEXO VII**

**MODELO DE DECLARAÇÃO DE INEXISTÊNCIA DE FATOS IMPEDITIVOS**

**PROCESSO Nº. 114/2023**

**PREGÃO PRESENCIAL Nº. 13/2023**

**OBJETO: SERVIÇOS DE INSTALAÇÃO DE CONJUNTO DE CARROCERIA MODULAR CABINE SIMPLES COM SUPORTE MECÂNICO DE ESCADA GIRATÓRIA**

DECLARAÇÃO

(Nome da Empresa)

CNPJ/MF Nº \_\_\_\_\_

sediada

(Endereço Completo)

Declaro, sob as penas da Lei, que até a presente data inexistem fatos impeditivos para sua habilitação no presente processo e que está ciente da obrigatoriedade de declarar ocorrências posteriores.

(Local e Data)

(Nome e Número da Carteira de Identidade do Declarante)

OBS. Esta declaração deverá ser emitida em papel timbrado da empresa proponente e carimbada com o número do CNPJ.

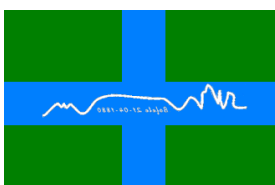



ANEXO VIII

AVISO DE RECEBIMENTO DO EDITAL

<b>PROCESSO Nº. 114/2023</b>	
<b>PREGÃO PRESENCIAL Nº. 13/2023</b>	
<b>OBJETO: SERVIÇOS DE INSTALAÇÃO DE CONJUNTO DE CARROCERIA MODULAR CABINE SIMPLES COM SUPORTE MECÂNICO DE ESCADA GIRATÓRIA</b>	
Empresa:	
Endereço:	
Cidade:	Estado:
CNPJ:	I.E.:
Telefone:	Fax:
E-mail:	
Pessoa responsável:	

ATENÇÃO

É responsabilidade da empresa o recebimento do edital junto ao Pregoeiro. A não comunicação imediata do recebimento poderá prejudicar a empresa, que não será notificada sobre eventuais alterações ocorridas no decorrer da licitação. O recebimento deverá ser imediato junto à retirada do Edital e seus anexos.

Para: Departamento de Administração – Setor de Licitações. A/C Pregoeiro

Fone/Fax: (14) 3883-9309 e-mail: [licitacao@bofete.sp.gov.br](mailto:licitacao@bofete.sp.gov.br)

**MENSAGEM**

**Comunico ao Pregoeiro, o recebimento do edital do Pregão Presencial nº. 13/2023.**

.....  
Assinatura do responsável

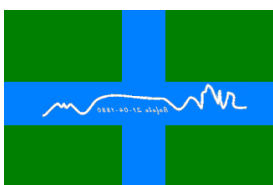



ANEXO IX

FORMULÁRIO PADRONIZADO DE PROPOSTA

PROCESSO Nº. 114/2023

PREGÃO PRESENCIAL Nº. 13/2023

OBJETO: SERVIÇOS DE INSTALAÇÃO DE CONJUNTO DE CARROCERIA  
MODULAR CABINE SIMPLES COM SUPORTE MECÂNICO DE ESCADA  
GIRATÓRIA

Razão Social:		
Endereço:		
Cidade:	CEP:	Fone/Fax:
E-mail:		CNPJ nº

**PROPOSTA FINANCEIRA**

ITEM	UNIDADE	DESCRIÇÃO	VALOR TOTAL
01	SERV/ MÊS	SERVIÇOS DE INSTALAÇÃO DE CONJUNTO DE CARROCERIA MODULAR CABINE SIMPLES COM SUPORTE MECÂNICO DE ESCADA GIRATÓRIA	R\$

**PREÇO GLOBAL DA PROPOSTA:**

R\$ .....

**DECLARAÇÃO**

1 - Declaro que o prazo de eficácia desta proposta é de 60 (sessenta) dias, a contar da data da entrega de seu respectivo envelope (art. 64, § 3º, da Lei Federal nº 8.666/93).

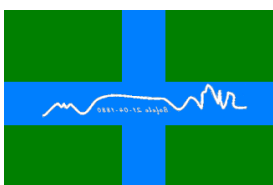





2 - Declaro, sob as penas da lei, que os serviços ofertados atendem todas as especificações exigidas no edital, na legislação e norma técnica em vigor.

3 - Declaro que os preços acima indicados contemplam todos os custos diretos e indiretos incorridos na data da apresentação desta proposta incluindo, entre outros: tributos, encargos sociais, material, despesas administrativas, seguro, frete e lucro.

Nome do Representante:

Identidade nº: CPF nº:

Local e Data:

Assinatura:

Carimbo do CNPJ

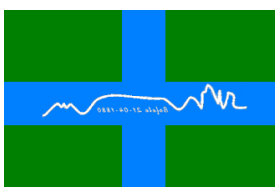



**ANEXO X**

**MODELO DE DECLARAÇÃO DE DISPONIBILIDADE**

**PROCESSO N° 114/2023**

**PREGÃO PRESENCIAL N°. 13/2023**

**OBJETO: SERVIÇOS DE INSTALAÇÃO DE CONJUNTO DE CARROCERIA MODULAR CABINE SIMPLES COM SUPORTE MECÂNICO DE ESCADA GIRATÓRIA**

**DECLARAÇÃO**

A EMPRESA ....., com sede na ....., na cidade de ....., Estado ....., inscrita no CNPJ sob o nº ...../ ....., em conformidade com o disposto no art. 30, parágrafo 6º da Lei Federal nº 8.666/93 e o solicitado no Edital de Pregão Presencial nº 13/2023, do Município de Bofete/SP, DECLARA formalmente, que possui disponibilidade de pessoal técnico especializado e equipamentos para a execução do objeto da referida licitação, estando o mesmo em conformidade com a legislação vigente relativa a este Edital.

Data.

Empresa Assinatura

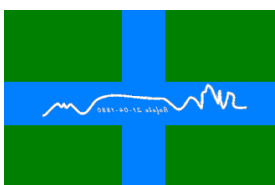



**ANEXO XI**

**FASE PRELIMINAR**

**SOLICITAÇÃO DE ABERTURA DE PROCEDIMENTO LICITATÓRIO**

Do Setor de Licitações

Ao Exmo. Sr. Prefeito Municipal

Claudécio José Eburneo

Em razão de ofício emitido pelo Departamento de Administração, requerendo a regular contratação de SERVIÇOS DE INSTALAÇÃO DE CONJUNTO DE CARROCERIA MODULAR CABINE SIMPLES COM SUPORTE MECÂNICO DE ESCADA GIRATÓRIA ao veículo Toyota Hilux – patrimoniado junto ao Departamento de Obras, considero que é necessária a abertura de procedimento licitatório na modalidade de Pregão Presencial para realizar a contratação pretendida. Destarte, apuramos o valor de R\$ 55.333,33 (cinquenta e cinco mil, trezentos e trinta e três reais, trinta e três centavos).

Nesse sentido peço autorização para dar prosseguimento ao certame.

Setor de Licitações em 04 de setembro de 2023.

Mateus Felipe Holtz

Presidente da Copel

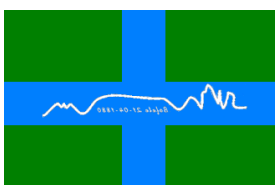



## AUTORIZAÇÃO

Ao Senhor Mateus Felipe Holtz  
Presidente da Copel

Diante do exposto por Vossa Senhoria, ressaltando a necessidade da contratação de empresa para prestação de SERVIÇOS DE INSTALAÇÃO DE CONJUNTO DE CARROCERIA MODULAR CABINE SIMPLES COM SUPORTE MECÂNICO DE ESCADA GIRATÓRIA em veículo da Prefeitura Municipal, AUTORIZO a abertura de procedimento licitatório na modalidade de Pregão Presencial. Proceda-se como determina a legislação em vigor.

Atenciosamente.

Gabinete do Prefeito em 04 de setembro de 2023.

Claudécio José Eburneo  
Prefeito Municipal

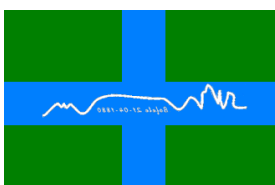



## SOLICITAÇÃO DE INFORMAÇÃO DE CLASSIFICAÇÃO ORÇAMENTÁRIA

Ao Setor de Contabilidade  
A/C Erick Alves de Castro  
Contador

Solicito a Vossa Senhoria informações quanto à existência de dotação para atender ao certame, bem como especificar o enquadramento da mesma objetivando a cobertura da despesa com SERVIÇOS DE INSTALAÇÃO DE CONJUNTO DE CARROCERIA MODULAR CABINE SIMPLES COM SUPORTE MECÂNICO DE ESCADA GIRATÓRIA em veículo da frota municipal patrimoniado junto ao Departamento de Obras, cujo valor é de R\$ 55.333,33 (cinquenta e cinco mil, trezentos e trinta e três reais, trinta e três centavos).

Setor de Licitações em 04 de setembro de 2023

Mateus Felipe Holtz  
Presidente da Copel

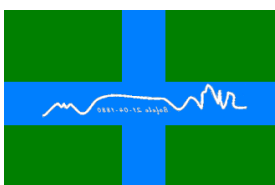



## SOLICITAÇÃO DE RESERVA DE RECURSOS FINANCEIROS

Ao Setor de Finanças

A/C Janderson de Oliveira e Silva

Tesoureiro

Tendo em vista que se acha em fase de abertura o Processo Licitatório nº 114/2023 - Pregão Presencial nº 13/2023, destinado à contratação de SERVIÇOS DE INSTALAÇÃO DE CONJUNTO DE CARROCERIA MODULAR CABINE SIMPLES COM SUPORTE MECÂNICO DE ESCADA GIRATÓRIA em veículo da frota municipal patrimoniado junto ao Departamento de Obras, cujo valor estimado é de R\$ 55.333,33 (cinquenta e cinco mil, trezentos e trinta e três reais, trinta e três centavos), solicito de Vossa Senhoria a reserva financeira do valor acima mencionado.

Setor de Licitações em 04 de setembro de 2023

Mateus Felipe Holtz

Presidente da Copel

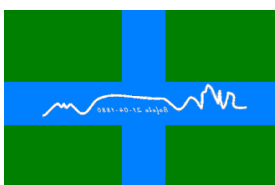



## INDICAÇÃO DE CLASSIFICAÇÕES ORÇAMENTÁRIAS

Ao Sr. Mateus Felipe Holtz  
Presidente da Copel

Em atenção à solicitação de Vossa Senhoria, informo que no orçamento em vigor existe a dotação orçamentária onde deverá ser contabilizada a despesa com SERVIÇOS DE INSTALAÇÃO DE CONJUNTO DE CARROCERIA MODULAR CABINE SIMPLES COM SUPORTE MECÂNICO DE ESCADA GIRATÓRIA em veículo da frota municipal patrimoniado junto ao Departamento de Obras, cujo valor estimado é de R\$ 55.333,33 (cinquenta e cinco mil, trezentos e trinta e três reais, trinta e três centavos). A contabilização da despesa deverá obedecer às seguintes classificações orçamentárias:

02.00.00 - Poder Executivo  
02.07.00 – Departamento de Educação  
02.07.05 – Fundeb  
3.0.00.00.00 – Despesas correntes  
3.3.00.00.00 – Outras despesas correntes  
3.3.90.00.00 – Aplicações diretas  
3.3.90.39.00 – Outros serviços de terceiros - PJ  
12.361.0026.2029 – Manut. do Fundeb (Ficha 189)

Setor de Contabilidade em 04 de setembro de 2023

Erick Alves de Castro  
Contador  
CRC 1SP252934/O-4

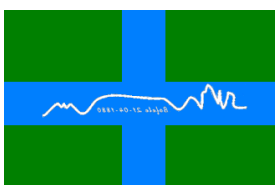



## TERMO DE RESERVA DE RECURSOS FINANCEIROS

Ao Sr. Mateus Felipe Holtz  
Presidente da Copel

Em atenção à solicitação de Vossa Senhoria constante de despacho retro, informo que existe o recurso financeiro para suportar a despesa e o pagamento será efetuado conforme normas estabelecidas no instrumento licitatório nº 114/2023.

Setor de tesouraria em 04 de setembro de 2023

Janderson de Oliveira e Silva  
Tesoureiro

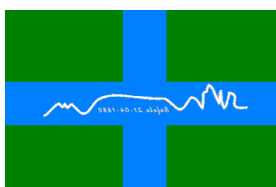





# METALÚRGICA DESTERRO LTDA.

R. Walter José Correia, 1007 - Sertão do Maruim - São José - SC - CEP:88122-035

Fone/Fax: (48)3247-6811

<http://www.mdesterro.com.br>

CNPJ: 95.759.767/0001-05 - I.E.: 252.558.197 - [desterro@mdesterro.com.br](mailto:desterro@mdesterro.com.br)



São José, 22 de agosto de 2023

Para: Prefeitura de Bofete CNPJ 46.634.143/0001-56

Att: Herbert Oliveira



Apresentamos preços e demais condições para fornecimento de :

PRODUTO E CATEGORIA DO VEÍCULO	DESCRIÇÃO E ESPECIFICAÇÕES DO PRODUTO	QUANT.	VALOR UNIT. ESCADA GIRATÓRIA MADEIRA CAP: 110 Kg	VALOR TOTAL	IMAGENS
ESCADA GIRATÓRIA PARA VEÍCULOS MÉDIO E GRANDE PORTE	ESCADA PRINCIPAL EM AÇO E SEGUNDO LANCE <b>EM FIBRA PERFILOBLONGO 90MM</b> (CAP: 136 Kg), ALCANCE VERTICAL APROXIMADO DE <b>9,00 METROS</b> EM RELAÇÃO AO SOLO. INCLUSO SUPORTE PARA ESCADA AUXILIAR E SUPORTE PARA VARA DE MANOBRA. ESTRUTURA ZINCADA E PINTADA COM POLIÉSTER A PÓ (OBS.: <b>Montagem sobre caçamba original já existente</b> ). <b>COMPRIMENTO TOTAL DA ESCADA QUANDO RECOLHIDA: 4,9 m.</b>	1	R\$ 28.000,00	R\$ 28.000,00	
PAR DE CAIXAS EM ALUMÍNIO PARA TRANSPORTE DE EQUIPAMENTOS FIXAÇÃO SOBRE BORDA LATERAL DA AMAROK	CAIXA FABRICADA EM CHAPA DE ALUMÍNIO LISO, INTEIRAMENTE SOLDADA, VEDAÇÃO CONTRA AGUA E POEIRA. DIMENSÕES 300mm PROFUNDIDADE X 450mm ALTURA X 450mm COMPRIMENTO COM DOBRADIÇA DE ALUMÍNIO E FECHADURA COM CHAVE	2	R\$ 16.000,00	R\$ 32.000,00	
<b>VALOR TOTAL.....</b>				<b>R\$ 60.000,00</b>	

NCM: ESCADA: 87089990

IMPOSTOS INCLUSOS. **NÃO INCLUSO SUBSTITUIÇÃO TRIBUTÁRIA E DIFERENÇA DE ICMS**

PRAZO DE ENTREGA: 30 A 45 DIAS PARA MODELO DE MADEIRA OU FIBRA

CONDIÇÕES DE PAGAMENTO: 50% NO PEDIDO, 50% ENTREGA EM FÁBRICA

FORNECIMENTO: MONGEM NO VEÍCULO (SOMENTE EM FÁBRICA) ou ENVIADO POR TRANSPORTADORA

GARANTIA: 12 MESES PARA ESTRUTURA METÁLICA E 6 MESES PARA ESCADA DE MADEIRA

ATENCIOSAMENTE,

FERNANDO PORTO  
GER. ADM. FINANC.

## Proposta Comercial – 0078 / 2023

**CLIENTE:** MUNICIPIO DE BOFETE / SP - CNPJ 46.634.143/0001-56  
**Nº SOLICITAÇÃO DO CLIENTE:**

**Fornecimento de 01 conjunto de carroceria modular cabine simples com suporte de escada giratória mecânico para S-10**

Valor unitário: R\$ 48.000,00 (quarenta e oito mil reais) + 3,25% IPI

Impostos inclusos:

ICMS alíquota de 13,30% (**creditável**)

PIS alíquota de 1,65% (**creditável**)

COFINS alíquota de 7,60% (**creditável**)

NCM: 8707.90.90

**VALIDADE DA PROPOSTA:** 30 dias

**CONDIÇÃO DE ENTREGA** – FOB Fábrica – Sumaré / SP

**PRAZO DE ENTREGA:** em até 60 dias após recebimento do veículo

**CONDIÇÃO DE PAGAMENTO** – contra entrega

### **GARANTIA**

A Embarc oferece uma garantia para um período de 12 (doze) meses.

Sumaré, 30 de agosto de 2023

Atenciosamente,

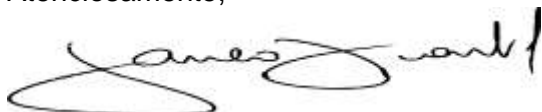

**EMBARC – Indústria e Comércio de Implementos Rodoviários Ltda.**



Sabará; segunda feira 21 de agosto de 2023

Proposta HB21082023130

## **Prefeitura de Bofete -SP**

Ao Sr. **Herbert**

### **PROPOSTA TÉCNICA/COMERCIAL**

**CARROCERIA METÁLICA MODULAR COMPARTIMENTADA EM ALUMÍNIO COM SUPORTE DE ESCADA GIRATÓRIO, modelo 8A, instalada sobre veículo TOYOTA 4x4 Caine Simple (chassi), com:**

#### **1. Estrutura da base (chassi)**

Estrutura da base em longarinas e travessas espaçadas de 420mm reforçadas com mãos francesas em perfis "U" estruturais com 3mm de espessura em aço SAC 60; (central estruturada para fixação do pórtico da escada giratória).

#### **2. Caixas modulares laterais**

Caixas construídas em perfis especiais de alumínio extrudados, liga ASTM 6351-T6/6063-T6a, sendo todos os vértices e quinas em formato arredondado, soldados por processo MIG, vedação em selante monocomponente de poliuretano.

Estrutura dos marcos das portas também de perfis de alumínio liga ASTM 6351-T6/6063-T6a, com ressalto para completa estanqueidade com a borracha das portas e formato especial tipo sifão que impede a entrada de água.

Portas construídas em alumínio liso liga ASTM 5052H34, com dobras em "C" nas extremidades. Dobradiças das portas embutidas em aço carbono com tratamento galvanizado por imersão com giro 180 graus. Fechaduras em aço com fechamento rápido e ergonômico, embutidas, com chaveamento com segredo único antifurto, travamento com alta pressão e alojamento para cadeado ou selo. Revestimento interno das portas em chapa de alumínio xadrez 2mm de espessura.

Vedação das portas com guarnição esponjosa de borracha extrudada automotiva para perfeita estanqueidade.

Revestimento externo frontal, traseiro, inferior e lateral em chapa de alumínio lisa, liga 51S, com 2mm de espessura e superior em chapa de alumínio tipo xadrez com espessura da base 2.5mm.

Assoalho das caixas revestido com manta de borracha nitrílica 3mm de espessura.

Compartimentos laterais, um esquerdo e outro direito do comprimento do vão central, altura 400mm e largura de 500mm, com 02 (duas) portas de abertura vertical com limitadores das portas quando abertas na posição horizontal através de correntes nas 2 laterais de cada porta.

#### **3. Caixas passante central**

Túnel ligando as duas caixas modulares laterais da mesma altura e das caixas e largura de 450mm, na frontal da carroceria, construída chapa de alumínio 2mm de espessura, soldada por processo MIG, vedação em selante monocomponente de poliuretano.

#### **4. Assoalho**

Assoalho em chapa de alumínio xadrez (recartilhado antiderrapante);

#### **5. Para-choques**

Para-choques tipo patamar com 250mm de largura e revestido em chapa de alumínio xadrez com estrutura e lâmina conforme resolução 593/16 do CONTRAN.

Faixa retrorefletiva aprovada pelo DENATRAN conforme resolução 593/16 do CONTRAN.

Suporte de placa com iluminação, rebaixado ao fechamento traseiro.



## 6. Instalação elétrica de posicionamento

Atendendo todas as normas CONTRAN.

Adaptação das lanternas originais traseiras embutidas no fechamento traseiro.

Iluminação de serviço tipo Giroled âmbar composta de 2 luminárias instaladas uma de cada lado do malhal frontal

## 7. Vedações

Todas as junções, uniões, sobreposições de materiais, aberturas como portas e janelas, tanto internas com externas deverão receber vedações adequadas a cada aplicação prevendo a total estanqueidade a infiltrações de água e poeira.

## 8. Identificação

Placa de identificação do fabricante na traseira do implemento, contendo nome do fabricante, endereço e telefone.

Placa de identificação técnica, na parte frontal do implemento, contendo os seguintes dados: nome do fabricante, código NIEV, peso do implemento, dimensões brutas, número sequencial de fabricação e data.

Pré-cadastro no Denatran para veículos novos como carroceria aberta com mecanismo operacional (Código 145) não necessitando certificado de segurança veicular CSV.

## 9. Acessórios

Fechamento da parte inferior (saías) das laterais e traseira da carroceria em chapa lisa de alumínio liga ASTM 5052H34 2mm de espessura, com bordas dobradas estruturalmente, tirantes de reforço ligados ao chassi, caixas de roda recortadas acompanhando o desenho do contorno dos pneus.

Malhal frontal estruturado em perfis de aço para suporte a escada giratória, suportes frontais das escadas laterais, faróis e porta cabos.

Suportes dianteiros (integrados ao malhal frontal) e traseiros para 2 (duas) escadas deslizantes penduradas (uma em cada lateral) sobre as caixas modulares, em aço, com ganchos revestidos de borracha nitrílica lonada e fixação das mesmas através de correias de poliéster com 25mm de largura.

**Mecanismo operacional da escada giratória composta de torre totalmente em aço SAC 36, com base fixa ao chassi da carroceria através de 8 (oito) parafusos grau 8.8 com 12mm de diâmetro. Torre telescópica com mancal e roda fônica para seleção do ângulo de giro 360º com intervalos de 18º em 18º com trava manual semiautomática auxiliada por mola. Suporte superior da torre giratória com mancal de giro de elevação e mecanismo de controle do ângulo da escada em relação ao solo em 70º, 74º, 78º e 82º, com trava manual semiautomática auxiliada por mola. Suporte em aço para escada deslizante preso ao mancal de elevação com alça traseira, alívio de peso para fácil manuseio da elevação da escada através de contrapeso e conjunto mecânico de mola de compressão e mosquetão de segurança preso a corrente com grau de segurança. Travamento da escada composto de mecanismo articulado de pressão com manípulo na lateral esquerda da carroceria;**

2 (dois) faróis tipo "Spot-light" com lâmpada de iodo de 50W, foco direcional, grade de proteção e interruptores independentes, instalados sobre suportes, um em cada lateral do malhal frontal.

1 (um) Suporte para cones fixo ao assoalho do vão central da carroceria;

Alça ou puxador em alumínio fixos as laterais internas das caixas para acesso a vão central da carroceira.

1 (um) tubo em PVC 6" com portinhola em alumínio para alojamento de bastões de manobra;

1 (um) trilho para transporte de cruzeta;

Abertura no fechamento lateral para acesso ao bocal do tanque e adaptação do mesmo.

Anteparo traseiro basculante em aço com 15mm de altura, fechando o compartimento de cargas central.



Painel na cabine do veículo com botoeiras com indicação luminosa Giroled e indicação áudio visual da posição da escada metropolitana (alarme quando destravada);

#### 10. Pintura

Todo material ferroso aparente com tratamento superficial galvânico (zincagem) por imersão a quente com camada de 17 micra.

Todo material ferroso não aparente com tratamento superficial decapante e desengraxante, fundo wash-primer e duas demãos de tinta poliuretânica.

Pintura externa das caixas e fechamentos inferiores com decapagem química e posterior pintura eletrostática poliéster na cor da cabine do veículo com espessura de 80 micra.

#### 11. Instalação e fixação

Fixação ao chassi do veículo através de grampos "U" com 12mm de diâmetro de aço com porcas duplas.

**Preço unitário: R\$ 58.000,00 + Substituição Tributaria**

\* Escada inclusa

#### Condições gerais:

- Local de entrega : Sabará - MG
- Prazo de entrega : 30 dias
- Validade preços : 10 dias
- Condições de Pgto. : a vista
- Garantia : 2 anos
- Impostos: [ICMS]%ICMS, IPI 5%, PIS/PASEP e COFINS inclusos
- NCM : 8707.90.90

Atenciosamente,

---

**Humberto Barezani**

Gerente de Vendas

+55 31 99982-6477 | [vendas@realfurgoes.com.br](mailto:vendas@realfurgoes.com.br)

## **PARECER– DEPTO. JURÍDICO**

Órgão Consulente: Departamento de Compras e Licitações

Processo Licitatório nº 114/2023

Pregão Presencial nº 13/2023

Critério de julgamento: Menor preço global.

Regime de Execução: Tarefa.

Objeto: Serviços de instalação de conjunto de carroceria modular cabine simples com suporte mecânico de escada giratória.

### **I – RELATÓRIO**

Trata-se de processo originado no Departamento de Licitações, com vistas à realização de licitação na modalidade pregão presencial para contratação de serviços de instalação de conjunto de carroceria modular cabine simples com suporte mecânico de escada giratória.

Em síntese, constam do expediente:

- a) Solicitação de abertura de procedimento licitatório;



- b) Autorização do Ilmo. Sr. Prefeito para a abertura de procedimento licitatório;
- c) Solicitação de informação de classificação orçamentária;
- d) Indicação de classificações orçamentárias, elaborada pelo Departamento de Contabilidade;
- e) Solicitação de reserva de recursos financeiros;
- f) Solicitação de parecer jurídico;
- g) Termo de reserva de recursos financeiros;
- h) Minuta de Edital e Anexos;
- i) Relação de orçamentos;

Analizados os termos da consulta, cabem as seguintes considerações com base na consulta formulada.

É o breve relatório.

## **II – FUNDAMENTAÇÃO**

O pregão é a modalidade de licitação prevista na Lei 10.520/2002 para aquisição de bens e serviços comuns, independentemente do valor estimado do futuro contrato.

Consideram-se bens e serviços comuns “aqueles cujos padrões de desempenho e qualidade possam ser objetivamente definidos



pelo edital, por meio de especificações usuais no mercado.” (art. 1º, parágrafo único, da Lei 10.520/2002).

O conceito (indeterminado) de “bem ou serviço comum” possui as seguintes características básicas: disponibilidade no mercado (o objeto é encontrado facilmente no mercado), padronização (predeterminação, de modo objetivo e uniforme, da qualidade e dos atributos essenciais do bem ou do serviço) e casuísmo moderado (a qualidade “comum” deve ser verificada em cada caso concreto e não em termos abstratos).

No que diz respeito a modalidade de pregão, existem duas formas de realização, quais sejam: o presencial, realizado em ambiente físico, com a presença dos interessados e o eletrônico, executado em ambiente virtual por meio da internet.

Na visão da Corte de Contas, o pregão eletrônico deve ser adotado preferencialmente. A utilização do pregão presencial somente será admitida em casos excepcionais, desde que fique comprovada a inviabilidade técnica ou a desvantagem para a administração na realização da forma eletrônica.

Nesse sentido, o TCU fixou entendimento de que o pregão eletrônico deve ser escolhido preferencialmente. A escolha da forma presencial deve ser motivada, sob pena de se configurar possível ato de gestão antieconômico (Acórdão 1.515/11, Plenário, Rel. Min. Raimundo Carreiro, 08.06.2011, *Informativo de jurisprudência sobre Licitações e Contratos do TCU* N.66).





Razão pela qual entende que o edital de pregão preenche os requisitos obrigatórios contidos no art. 3º, incisos I e IV, da Lei nº 10.520/02 c/c o art. 40, e respectivos incisos da Lei nº 8.666/93. Assim, entende-se que as exigências dos dispositivos legais pertinentes foram atendidas, em especial, ao que dispõe o Inciso III do art. 4º da Lei nº. 10.520, de 17/07/2002, que instituiu o Pregão, c/c Art. 40 da Lei nº. 8.666/93.

No que tange à regularidade da minuta do edital, conforme manda o parágrafo único do art. 38 da Lei nº 8666/931, destaca-se que este se encontra em conformidade com os parâmetros legais. Vale destacar, ainda, que a Minuta em análise está em consonância com os requisitos do art. 4º da Lei do Pregão, haja vista que estão preenchidos requisitos como: a definição do objeto da licitação, a indicação do local, dias e horários do procedimento; as exigências de habilitação, os critérios de aceitação das propostas, as sanções por inadimplemento e as cláusulas do contrato, inclusive com fixação dos prazos para fornecimento e as normas que disciplinarão o procedimento.

Por derradeiro, essa manifestação, consigne-se, possui cunho estritamente jurídico, não tendo o condão de chancelar as opções técnicas do administrador, nem de emitir juízo de conveniência e oportunidade.

### **III – CONCLUSÃO**



CNPJ: 46.634.143/0001-56  
Rua Nove de Julho, 290 - Centro, Bofete/SP. CEP 18590-000  
Tels.: (14) 3883-9300 / (14) 3883-9301  
www.bofete.sp.gov.br



Ante as considerações acima expendidas, o Departamento Jurídico opina favoravelmente a continuidade do certame.

É o parecer, ora submetido à apreciação do Departamento de Licitações.

Bofete, 21 de setembro de 2023.

Flávia Gut Müller  
Advogada da Prefeitura Municipal de Bofete  
OAB/SP 311.290